

**Miele**

# הוראות הפעלה והתקנה למכונת כביסה עם פתח קדמי WWG 660 WPS



**חשוב במיוחד שתקראו את הוראות ההפעלה לפני החיבור, ההתקנה וההפעלה.** בכך תגנו על עצמכם ותמנעו נזקים למכונת הכביסה.

מבית  
**אלקטרה** 

# תוכן העניינים

6.....	שמירה על איכות הסביבה
7.....	אזהרות והוראות בטיחות
14.....	הפעלת המכונה
14.....	לוח הבקרה
16.....	צג
16.....	דוגמאות כיצד להפעיל את המכונה
17.....	לפני השימוש בפעם הראשונה
18.....	1. הגדרת השפה
18.....	2. הגדרת Miele@home
19.....	3. הסרת מוטות חיזוקי ההובלה
19.....	4. זימון המינון הכפול TwinDos
22.....	5. התחלת תוכנית הכיול
23.....	כביסה ידידותית וחסכונית
24.....	1. הכנת הכבסים
25.....	2. בחירת תוכנית כביסה
26.....	3. הטענת מכונת הכביסה
27.....	4. בחירת הגדרות תוכנית הכביסה
27.....	בחירת הטמפרטורה/מהירות הסחיטה
27.....	בחירת אפשרויות נוספות
27.....	רמת הלכלוך 
28.....	השהיית התחלה/התחלה חכמה 
30.....	5. הוספת תכשיר כביסה
32.....	מגירת תכשירי הכביסה
34.....	קפסולות מינון CapDosing
36.....	6. התחלת תוכנית הכביסה
36.....	הוספת פריטי כביסה במהלך תוכנית כביסה
37.....	7. סיום
38.....	סחיטה

## תוכן העניינים



---

40.....	לוח התוכניות
46.....	סמלי טיפול בכביסה
47.....	אפשרויות נוספות
47.....	כביסה קצרה
47.....	מפלס מים גבוה
48.....	בחירת אפשרויות נוספות באמצעות חיישן האפשרויות הנוספות "Extras"
48.....	כתמים
48.....	כביסה מוקדמת
48.....	השרייה
48.....	כביסה מוגברת
48.....	פעולה שקטה
48.....	עדינה במיוחד
48.....	מניעת אלרגיה
49.....	טבלת תוכניות כביסה - אפשרויות
50.....	מהלך התוכניות
52.....	שינוי מהלך תוכנית הכביסה
52.....	שינוי תוכנית (נעילת בטיחות)
52.....	ביטול תוכנית הכביסה
52.....	הפסקת תוכנית כביסה
53.....	תכשירי כביסה
53.....	המינון הנכון
53.....	מרכי מים
53.....	כלי המזיגה
53.....	מרכך כביסה ועמילן נוזלי
55.....	תכשירי כביסה מומלצים של Miele
56.....	תכשירי כביסה מומלצים בהתאם לתקנה האירופאית (EU) מס' 1015/2010
57.....	ניקוי ותחזוקה
57.....	ניקוי המעטפת החיצונית ולוח הבקרה
57.....	ניקוי מגירת תכשירי הכביסה
59.....	תחזוקת המינון הכפולה TwinDos
60.....	ניקוי התוף (מידע היגיני)
60.....	ניקוי המסננים בכניסת המים

# תוכן העניינים

61.....	<b>מדריך לפתרון בעיות</b>
61.....	התוכנית אינה מתחילה
62.....	הודעות תקלה המופיעות לאחר שתוכנית הכביסה נעצרת
63.....	הודעת התקלה המופיעות בצג בסיום תוכנית הכביסה
64.....	הודעות או תקלות המתייחסות למינון הכפול TwinDos
65.....	בעיות כלליות במכונת הכביסה
67.....	תוצאות הכביסה אינן משביעות רצון
68.....	הדלת לא נפתחת
69.....	פתיחת הדלת במקרה של חסימת יציאת הניקוז ו/או הפסקת חשמל
71.....	<b>שרות לאחר המכירה</b>
71.....	פניה לשרות
71.....	עדכונים עתידיים (PC)
71.....	אביזרים נוספים
72.....	<b>התקנה וחיבורים</b>
72.....	מבט קדמי
73.....	מבט לגב המכונה
74.....	משטח ההתקנה
74.....	הובלת המכונה למקום ההמתנה
74.....	הסרת חיזוקי ההובלה
76.....	הרכבה מחדש של חיזוקי ההובלה
77.....	איזון המכונה
77.....	כוונון הרגליות המתכווננות
78.....	התקנה מתחת למשטח עבודה רציף
78.....	התקנת מייבש כביסה מעל מכונת הכביסה
79.....	מערכת הגנה מפני נזקי מים של "מילה"
80.....	חיבור לאספקת המים
81.....	חיבור למערכת הניקוז
82.....	חיבור לרשת החשמל
86.....	<b>נתונים טכניים</b>
84.....	<b>נתוני צריכה</b>
85.....	הערות למעבדות תקינה

## תוכן העניינים

86	הגדרות
86	זימון תפריט הגדרות
86	בחירת הגדרה
86	שינוי הגדרה
86	סגירת תפריט הגדרות
87	שפה 
87	מינון כפול Twindos
88	רמת הלכלוך
88	עוצמת הזמזם
88	צליל מגע
88	צליל ברוך הבא
91	צריכה
89	קוד גישה
89	יחידות תצוגה
89	בהירות
90	הגדרת מצב כיבוי הצג
90	מידע לגבי התוכנית
90	פעולת זיכרון
90	שטיפה מוקדמת ארוכה לכותנה
91	זמן ההשריה
91	פעולה עדינה
91	הורדת הטמפרטורה
91	מפלס מים גבוה
91	מפלסי תוספת המים
92	מפלס שטיפה מרבי
92	צינון מי הכביסה
92	לחץ מים נמוך
92	מניעת קמטים
93	אבזרים לרכישה בנפרד
93	תכשירי כביסה
94	תכשירי כביסה מיוחדים 
95	תכשירי טיפול באריגים 
95	תוספי כביסה 
95	תכשירי טיפול במכונה
	תחנות שרות ברחבי הארץ
	בכריכה האחורית

## סילוק חומרי האריזה

חומרי האריזה וחיזוקי ההובלה מיוצרים מחומרים שניתן לעשות בהם שימוש חוזר או למחזר אותם.

במקום להשליך את חומרי האריזה הללו, העבירו אותם לנקודת האיסוף הקרובה לפסולת מסוג זה (במידה וקיימת כזו) ובהתאם לתקנות המשרד להגנת הסביבה.

בכך תוכלו לסייע לשמירה על איכות הסביבה.

## השלכת המכשיר הישן שברשותכם

מכשירי חשמל ואלקטרוניקה ישנים מכילים חומרים אשר אם לא מטפלים בהם או משליכים אותם כראוי, הם עלולים להזיק לבריאות או לסביבה. הניתנים למחזור. אנא בדקו אפשרות למחזורם או לסלקם למרכז איסוף למכונות ישנות בהתאם לתקנות המשרד לאיכות הסביבה.

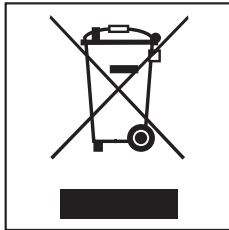

וודאו שהמכשיר הישן אינו מסוכן לילדים בעת אחסונו או השלכתו. עיינו בהוראות "זהירות ובטיחות".

ניתוק המכונה מרשת החשמל חייב להיות מבוצע על ידי טכנאי מיומן ומורשה. יש לנתק את תקע החשמל ולחתוך את כבל החשמל קרוב ככל שניתן למקום יציאתו מהמכונה הישנה כדי למנוע מילדים המשחקים במכונה הישנה לנסות ולחבר אותה לרשת החשמל. עיינו בפרק "אזהרות והוראות בטיחות".

מכשיר זה עומד בדרישות הבטיחות. מאידך, שימוש לא נכון, עלול לגרום לפגיעה בנפש או ברכוש. אנא קראו את הוראות ההפעלה, לפני שתשתמשו לראשונה במכונת הכביסה. הוראות אלו מכילות מידע חשוב לגבי בטיחות, שימוש ותחזוקה של המכונה. בכך תוכלו למנוע סכנה מפגיעה גופנית או נזק למכונת הכביסה. בהתאם לתקן הבטיחות הבינלאומי IEC 60335-1, 'מילה' ממליצה במפורש ובתוקף שתקראו ותעקבו אחר ההוראות בפרק הדין בהתקנת מכונת הכביסה, וכמו כן, בהוראות הבטיחות והאזהרות. היצרן והיבואן לא יהיו אחראים לנזק שיגרם כתוצאה מאי קיום הוראות בטיחות אלו. שמרו חוברת זו במקום בטוח, כדי שתוכלו לעיין בה לכל צורך עתידי, ובמידת הצורך ולהעבירה לבעלים החדשים אם וכאשר המכונה תימכר להם.

### ייעוד

- מכונת כביסה זו מיועדת לשימוש במשקי בית ובסביבות עבודה ומגורים דומים.
- מכונת כביסה זו אינה מיועדת לשימוש מחוץ לבית.
- המכונה מיועדת לכביסת פריטים שלפי הוראות היצרנים על תווית הטיפול בכביסה שלהם, ניתן לכבסם במכונת כביסה. לא תחול על היצרן ו/או היבואן חבות כלשהי בגין נזקים שייגרמו עקב שימוש או הפעלה לא נכונה של המכונה.

## אזהרות והוראות בטיחות

מכונת כביסה זו ניתנת לשימוש על ידי בני אדם תשושים פיזית, ועם מוגבלויות תחושתיות ומנטאליות, או נטולי ידע או ניסיון אם הם נמצאים בפיקוח של אדם בוגר ואחראי שהדריך אותם כיצד להפעיל את המכונה בבטיחות, והם הבינו את כל הסכנות הכרוכות.

### בטיחות עם ילדים

הרחיקו ילדים מתחת לגיל 8 ממכונת הכביסה, אלא אם הם נמצאים בפיקוח מתמיד.

ילדים מעל גיל 8 יוכלו להשתמש, לנקות ולתחזק את מכונת הכביסה ללא השגחה רק לאחר שהוכיחו שהם מסוגלים להפעיל את המכונה בצורה בטוחה והם הבינו את כל הסכנות הכרוכות בהפעלה שגויה.

אל תאפשרו לילדים לנקות או לתחזק את מכונת הכביסה ללא השגחה.

השגיחו על ילדים שבקרבת מכונת הכביסה ואל תאפשרו להם לשחק בה.

### בטיחות טכנית

אנא פעלו בהתאם להנחיות שבפרקים "התקנה וחיבור" ו-"נתונים טכניים"

לפני התקנת מכונת הכביסה, בדקו היטב אם היא לא ניזוקה בעת ההובלה. אל תתקינו ואל תשתמשו במכונה פגומה.



## אזהרות והוראות בטיחות

---

לפני חיבור מכונת הכביסה לרשת החשמל, וודאו שהנתונים החשמליים המצוינים על תווית הנתונים של המכונה (נתיך, מתח ותדירות) תואמים לרשת החשמל בביתכם. במקרה של ספק, היוועצו בחשמלאי מוסמך.

ניתן להבטיח את האמינות ובטיחות הפעולה של מכונת הכביסה רק אם היא מחוברת לאספקת מתח מרשת החשמל.

הבטיחות החשמלית של המכונה מובטחת רק כאשר היא מוארקת היטב בהתאם לחוק החשמל ותקני הבטיחות הרלוונטיים. חשוב לבדוק מעת לעת את תקינות המערכת החשמלית וההארקה באמצעות חשמלאי מוסמך. לא תחול על היצרן או היבואן חבות כלשהי בגין נזקים שייגרמו עקב הארקה לא תקינה (למשל, התחשמלות).

אל תחברו את מכונת הכביסה לרשת החשמל באמצעות כבל מאריך או שקע מפצל המיועד למכשירי חשמל נוספים. כבל מאריך לא מבטיח את הבטיחות הנדרשת ממכונת הכביסה (למשל, סכנה מהתחממות יתר).

רכיבים פגומים יש להחליף בחלקים מקוריים בלבד של "מילה". היצרן והיבואן יהיו אחראים למכונה שהותקנו בה רכיבים מקוריים בלבד.

שקע החשמל חייב להיות נגיש בקלות לאחר התקנת המכונה כדי שבעת הצורך תוכלו לנתק את המכונה במהירות מרשת החשמל.

תיקון המכונה שלא על ידי טכנאי שרות מורשה מטעם נותן השרות של אלקטרה עלול להיות מסוכן למשתמש. תיקונים יש לבצע באמצעות טכנאי שרות מורשה בלבד. לא תחול על היצרן או היבואן חבות כלשהי בגין נזקים שייגרמו עקב תיקון המכונה על ידי אדם לא מורשה.

אם כבל החשמל ניזוק, למניעת סיכונים, החלפתו תבוצע על ידי טכנאי מורשה ומיומן מטעם נותן השרות של אלקטרה.

יש לנתק את מכונת הכביסה מרשת החשמל במקרה של תקלה, בעת התקנה, תחזוקה ותיקונים.

חברו את מכונת הכביסה לאספקת המים באמצעות צינור כניסת המים החדש המסופק עם המכונה. אל תשמשו בצינור המים הישן שהיה מחובר למכונת הכביסה הקודמת שלכם.

לחץ אספקת המים חייב להיות  $100 \text{ kPa}$  לפחות, אך לא יותר מ- $1000 \text{ kPa}$ .

במקומות בהם קיימים שרצים, מקקים ומזיקים אחרים, עליכם להקפיד ולשמור את התנור ואת האזורים שבקרבתו נקיים בכל עת. נזק שייגרם למכונת הכביסה לא מכוסה במסגרת האחריות.

אין להשתמש במכונת הכביסה בכלי תעבורה כלשהו (כמו למשל, ספינה).

אין לבצע שינויים כלשהם במכונת הכביסה. כל פעולות התיקון והתחזוקה יבוצעו על ידי טכנאי מורשה ומיומן מטעם נותן השרות של אלקטרה.

### שימוש נכון

אל תתקינו את מכונת הכביסה בחדר בו קיימת אפשרות שמידות החום תרדנה מתחת לאפס מעלות. צינורות קפואים עלולים להתפוצץ. בנוסף לכך, בטמפרטורות נמוכות מנקודת הקיפאון, עלולות להופיע תקלות במערכת הבקרה.

לפני שימוש במכונה בפעם הראשונה וודאו שחיזוקי ההובלה הוסרו מגב המכונה. (עיינו בפרק "התקנה וחיבור - הסרת חיזוקי ההובלה"). במהלך סחיטה, חיזוקי הובלה שלא הוסרו מהמכונה, עלולים לגרום נזק הן למכונה והן לרהיטים או מכשירים סמוכים לה.

סגרו את ברז המים במקרים בהם הנכם עומדים להיעדר תקופה ארוכה מהבית (למשל, חופשה). במיוחד, אם לא קיימת יציאת ניקוז על הרצפה בסמוך למכונה.

### סכנת הצפה!

אם אתם תולים את צינור הניקוז מעל כיור, וודאו שהכיור מתרוקן במהירות מספקת כדי למנוע גלישת מים ממנו. וודאו שהצינור קשור ומחוזק היטב, כך שזרם המים בצינור לא יגרום להשתחררות הצינור מהכיור ועקב כך יגרום להצפה.

וודאו שעצמים זרים (כמו מסמרים, מטבעות, סיכות, מהדקים וכו') לא יעשו דרכם למכונה יחד עם הכבסים (בכיסים למשל). עצמים אלו עלולים לגרום נזק לרכיבים שונים במכונה ועקב כך עלול להיגרם נזק גם לכבסים.

- ◀ נקטו בכל אמצעי הזהירות בעת פתיחת דלת התוף לאחר השימוש בפעולת האדים. סכנת כוויות עקב השתחררו אדים והטמפרטורה הגבוהה של משטחי התוף, כמו גם זכוכית הדלת. התרחקו מהמכונה והמתינו עד שהאדים יתפוגגו.
- ◀ מטען הכבסים המרבי במכונת כביסה זאת הוא 9 ק"ג (מטען יבש). למידע לגבי מטען הכביסה המרבי בתוכנית כביסה מסוימת, עיינו ב- "טבלת התוכניות".
- ◀ אם תשתמשו במינון הנכון של תכשיר כביסה, לא תצטרכו לנקות אבנית מהמכונה. יחד עם זאת, אם תרצו לנקות אבנית, השתמשו בתכשירים שאינם מאכלים והקפידו לציית להוראות היצרן. בתחנות השרות של מילה ברחבי הארץ תוכלו לרכוש תכשיר מיוחד להסרת אבנית ממכונת כביסה.
- ◀ אריגים שעברו טיפול מוקדם בחומרי ניקוי המכילים חומרים ממיסים, יש לשטוף היטב לפני הכנסתם למכונת הכביסה.
- ◀ אל תשתמשו בתכשירי כביסה המכילים חומרים ממיסים (למשל, בנזין), משום שהם עלולים לגרום נזק לחלקים שונים של המכונה וליצור אדים רעילים העלולים לגרום שריפה והתפוצצות.
- ◀ אל תשתמשו בתכשירים המבוססים על חומרי ניקוי כמו למשל, חומרים המכילים בנזין, כדי לנקות המשטחים החיצוניים של המכונה. תכשירים אלו עלולים לגרום נזק בלתי הפיך לחלקי פלסטיק.
- ◀ להסרת כתמים, השתמשו רק בחומרים לגביהם צוין במפורש על ידי היצרן שהם מתאימים לשימוש במכונת כביסה ביתית. הקפידו למלא אחר הוראות היצרן.

## אזהרות והוראות בטיחות

אל תשתמשו בחומרים מסירי צבע משום שהם מכילים תרכובות של גופרית העלולות לגרום נזק למכונה.

אם תכשיר כביסה חדר לתוך העין, שטפו מיד את העין במים זורמים. במקרה של בליעה, פנו מיד לייעוץ רפואי ושמרו על האריזה או התווית כדי לאפשר לצוות הרפואי להתאים את הטיפול להרכב תכשיר הכביסה. בני אדם עם עור רגיש או פצעים חייבים להימנע ממגע עם תכשיר כביסה.

### אביזרים

השתמשו אך ורק באבזרים המאושרים לשימוש על ידי מילה. שימוש באבזרים אחרים עלול לגרום נזק למכונה ויבטל את האחריות על המכונה.

תוכלו להציב מייבש כביסה מתוצרת Miele על גבי מכונת כביסה של Miele באמצעות ערכת ההצבה המתאימה (זמינה כאבזר אופציונלי). אנא ודאו שרכשתם את הערכה הנכונה המתאימה למכונת הכביסה והמייבש שלכם.

אם אתם מציבים את מכונת הכביסה על מסד של 'מילה' (זמין כרכיב אופציונלי, בהזמנה מיוחדת), וודאו שהזמנתם את המסד הנכון המתאים למכונת הכביסה שלכם.

היצרן והיבואן לא יהיו אחראים לנזקי גוף או רכוש שייגרמו כתוצאה מאי מילוי הוראות בטיחות אלו.

## לוח הבקרה

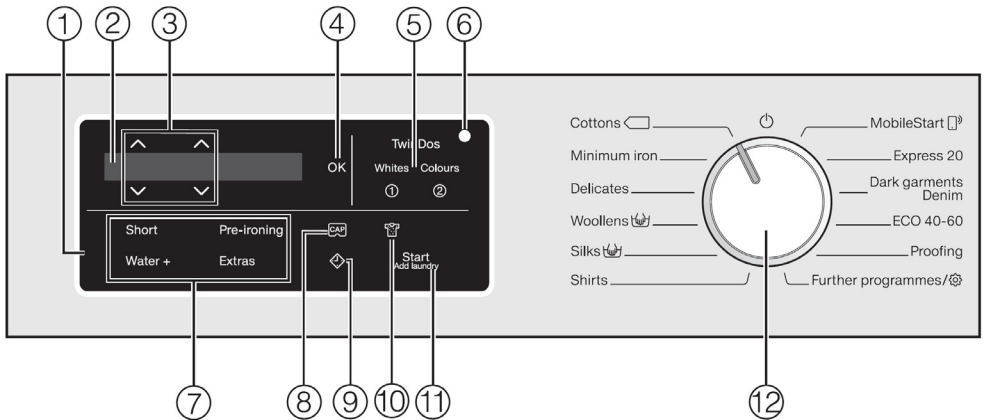

### 4 חיישן הבקרה OK

חיישן הבקרה OK מיועד לאישור הערכים שנבחרו.

### 5 חיישן הבקרה TwinDos עם פריטים לבנים וצבעוניים

חיישן TwinDos מיועד להפעלה וביטול של המזיגה האוטומטית של תכשיר הכביסה. בהתאם לעירוב הצבעים של מטען הכביסה שלכם, תוכלו לבקר על שילוב תכשירי הכביסה באמצעות בחירת פריטים לבנים Whites או צבעוניים Colours.

מידע נוסף תוכלו למצוא בסעיף המינון הכפול "TwinDos".

### 1 שדה הבקרה

שדה הבקרה מורכב ממסך תצוגה וחיישני בקרה שונים. חיישנים בודדים מוסברים בסעיפים הבאים.

### 2 צג

הערכים הבאים מוצגים בצג ו/או נבחרו ממנה:

1. הטמפרטורה, מהירות הסחיטה והזמן שנותר לתוכנית הכביסה שנבחרה.
2. ערכים פרטניים לתוספות והגדרות שנבחרו.

### 3 חיישני V^

תוכלו לשנות את הערכים המוצגים בצג באמצעות חיישני הבקרה V^ . חיישן הבקרה ^ מגדיל את הערך או זז כלפי למעלה ברשימה; חיישן הבקרה V מקטין את הערך או זז כלפי מטה ברשימה.

# הפעלת המכונה

- ⑥ **ממשק אופטי PC**  
מיועד לאבחון ובדיקה של טכנאי שרות.
- ⑦ **חיישני בקרה לאפשרויות נוספות**  
תוכלו להשלים את תוכניות הכביסה עם אפשרויות נוספות.  
אם נבחרה תוכנית כביסה, חיישן הבקרה לאפשרויות הנוספות Extras יואר במעומעם.
- ⑧ **חיישן בקרה CAP**  
חיישן בקרה זה משמש להפעלת המזיגה מהקפסולה.
- ⑨ **חיישן הבקרה J**  
חיישן הבקרה J מתחיל את פעולת השהיית ההתחלה. עם השהיית ההתחלה תוכלו להשהות את תחילת התוכנית. את תחילת התוכנית ניתן להשהות מ-15 דקות ועד ל-24 שעות. אפשרות זאת מאפשרת לכם, למשל, לנצל תעריפי חשמל מוזלים בשעות הלילה. למידע נוסף עיינו בסעיף "השהיית התחלה".
- ⑩ **חיישן הבקרה T**  
תוכלו לציין את רמת הלכלוך של מטען הכביסה בשלוש הגדרות. חיישן בקרה זה פעיל רק כאשר מופעלת האפשרות TwinDos.
- ⑪ **חיישן הבקרה התחלה/הוספת פריטי כביסה Start/Add laundry**  
ניתן להתחיל את תוכנית הכביסה כשחיישן הבקרה התחלה/הוספת פריטי כביסה Start/Add laundry מתחיל ומפסיק להבהב. מגע בחיישן יתחיל את התוכנית שנבחרה. חיישן הבקרה יואר בקביעות.
- ⑫ **בורר תוכניות**  
בורר התוכניות מיועד לבחירת תוכניות ולכיבוי המכונה. מכונת הכביסה מופעלת בעת בחירת תוכנית, וכבית באמצעות סיבוב בורר התוכניות למצב ⏻.
- ⓐ **חיישן הבקרה התחלה/הוספת פריטי כביסה Start/Add laundry**  
ניתן להתחיל את תוכנית הכביסה כשחיישן הבקרה התחלה/הוספת פריטי כביסה Start/Add laundry מתחיל ומפסיק להבהב. מגע בחיישן יתחיל את התוכנית שנבחרה. חיישן הבקרה יואר בקביעות.
- ⓑ **חיישן הבקרה התחלה/הוספת פריטי כביסה Start/Add laundry**  
ניתן להתחיל את תוכנית הכביסה כשחיישן הבקרה התחלה/הוספת פריטי כביסה Start/Add laundry מתחיל ומפסיק להבהב. מגע בחיישן יתחיל את התוכנית שנבחרה. חיישן הבקרה יואר בקביעות.

## הגדרת ערכים מספריים

צג

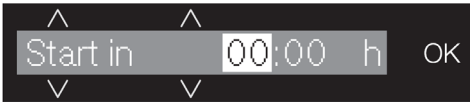

ערך מספרי מודגש בלבן. מגע בחיישן  
✓ מקטין את הערך, ומגע בחיישן  
מגדיל אותו. חיישן OK מיועד להפעיל  
את הערך שמופיע כעת בצג.

## יציאה מתפריט משנה

בחרו בחזרה ← Back כדי לצאת  
מתפריט משנה.

התצוגה הרגילה מציגה את המידע  
שלהלן משמאל לימין:



- טמפרטורת הכביסה שנבחרה
- מהירות הסחיטה שנבחרה
- זמן פעולת תוכנית הכביסה

## דוגמאות כיצד להפעיל את המכונה

### גלילה דרך רשימה

החצים | בתצוגה מחווים שזמינה  
רשימת אפשרויות.



געו בחיישן ✓ כדי לגלול מטה ברשימה  
לאפשרות הבאה, וגעו בחיישן ^ כדי  
לגלול מעלה לאפשרות הבאה. חיישן  
OK מיועד להפעיל את האפשרות  
שמופיעה כעת בצג.

### זיהוי האפשרויות שנבחרו



אם הופעה אפשרות, היא תחווה  
באמצעות סימן האישור ✓ שלידו.



# לפני השימוש בפעם הראשונה

## הסרת מחסניות תכשירי הכביסה ומפרק צינור הניקוז מהתוף

בתוך תוף קיימות שתי מחסניות לניפוק אוטומטי של תכשירי הכביסה וקשתית לצינור הניקוז.

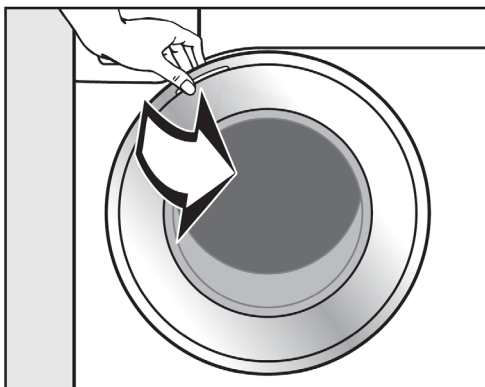

■ משכו ופתחו את הדלת.

■ הוציאו את שתי המחסניות ואת הקשתית מתוך התוף.

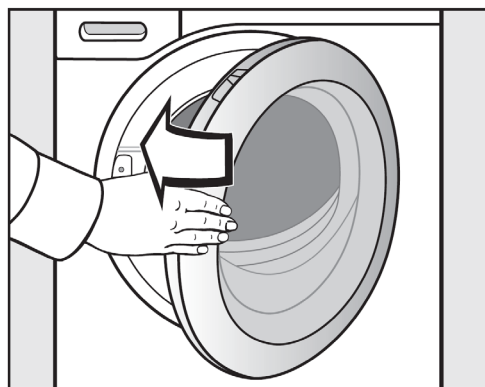

■ סגרו את הדלת בתנופה עדינה.

⚠ לפני השימוש במכונה בפעם הראשונה, וודאו שהמכונה הותקנה וחוברת כהלכה. עיינו בפרק "התקנה וחיבור". בנוסף לכך, וודאו שמסנן הסיבים במשאבה מהודק היטב אחרת, קיימת סכנה של נזילת מים בעת הכביסה.

## הסרת יריעות המגן והמדבקות

■ הסירו

- את יריעת המגן מהדלת.

- מדבקות כלשהם מהחזית והמכסה.

⚠ אנא אל תסירו מדבקות כלשהן (כמו למשל, תווית הנתונים) הנראות בעת פתיחת הדלת.

מכונה זאת עברה בדיקה סופית יסודית לאחר הייצור. לכן, ייתכן ויישארו סימני מים מתהליך בדיקה זה.

# לפני השימוש בפעם הראשונה

## 2. הגדרת Miele@home (טרם זמין בארץ)

ההודעה הבאה תופיע בתצוגה:

 Miele@home

■ אשרו עם **OK**.

לאחר מכן, תופיע בצג ההודעה הבאה:  
**Set up now**

■ כדי לדחות את ההגדרה: געו בחיישן  
✓ עד להופעת הודעת הגדירו מאוחר  
יותר: **Set up later** ולחצו על **OK**.

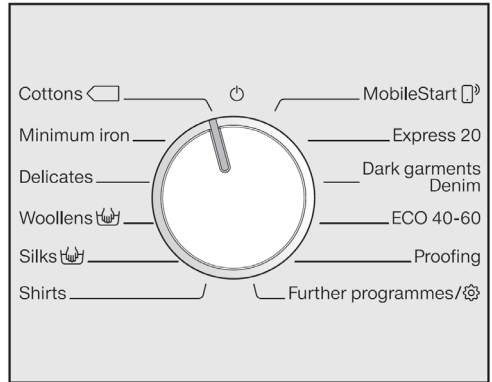

## הפעלת מכונת הכביסה



■ סובבו את כפתור בורר התוכניות  
לתוכנית כותנה **Cottons**.

מסך ברוכים הבאים יופיע בצג.  
הצג ינחה אותכם דרך **שלב 5** של תהליך  
הזימון הראשוני.

## הגדרת השפה

תתבקשו לבחור את שפת התצוגה  
הרצויה. תוכלו לשנות את השפה בכל  
עת באמצעות סיבוב בורר התוכניות  
למצב אפשרויות נוספות **Further**  
**programmes/**   
הגדרות **Settings** .



■ גע בחיישן **✓** או **^** עד שהשפה  
הרצויה תופיע בצג.

■ אשרו את השפה שבחרתם במגע על  
חיישן **OK**.

# לפני השימוש בפעם הראשונה

## ההגדרות לתא ①

ערכי UltraPhase 1 מוגדרים מראש בהגדרות הרגילות.



■ אשרו עם חיישן OK.



■ אשרו עם חיישן OK.

בצג תופיע הודעת הגדירו את המינון. שימו לב לרמות קשיות המים

■ Set the dosage. Observe water hardness levels

■ אשרו עם חיישן OK.

כמות המזיגה ל- UltraPhase 1

מוגדרת מראש ל- (טווח קשיות II)



■ אשרו את הערך שהוגדר מראש באמצעות חיישן OK או שנו את הערך באמצעות החיישנים  $\nabla/\wedge$  ואשרו עם חיישן OK.

UltraPhase 1	
48 מל'	דרגת קשיות I
60 מל'	דרגת קשיות II
72 מל'	דרגת קשיות III

## 3. הסרת מוטות חיזוקי ההובלה

⚠ נזק עלול להיגרם כתוצאה מאי פירוק חיזוקי ההובלה. אי הסרת מוטות חיזוקי ההובלה עלולה לגרום נזק למכונת הכביסה, לריהוט, ולמכשירים הסמוכים. הסירו את מוטות חיזוקי ההובלה כפי שמתואר בפרק "התקנה וחיבורים".

תזכורת להסרת מוטות חיזוקי ההובלה תופיע בצג:

■ Remove transit bars

■ אשרו עם חיישן OK.

## 4. זימון המינון הכפול TwinDos

ערכי UltraPhase 1 ו-UltraPhase 2 מוגדרים מראש בהגדרות הרגילות ויש אך ורק לאשר אותם.

ההודעה הבאה תופיע בצג:

■ TwinDos

■ אשרו עם OK.

הודעת הגדירו כעת תופיע בצג: Set now

■ כדי להגדיר כעת את ה- TwinDos, געו בחיישן OK.

■ כדי לדחות את ההגדרה למועד מאוחר יותר: געו בחיישן  $\nabla$  עד שהגדרה מאוחר יותר Set later תופיע בצג, ואשרו עם OK.

## לפני השימוש בפעם הראשונה

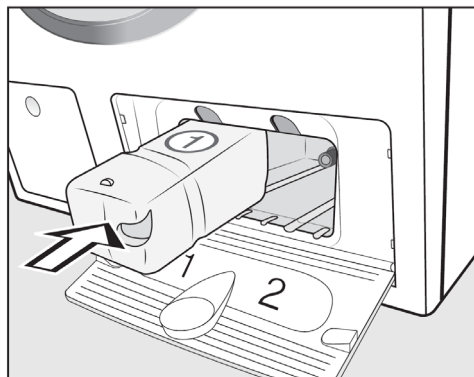

■ דחפו את תרמיל תכשיר הכביסה  
**UltraPhase 1** לתוך תא 1 עד  
שינעל מקומו בנקישה.

הודעת הכניסו את תרמיל 1 תופיע בצג:

i Insert ①

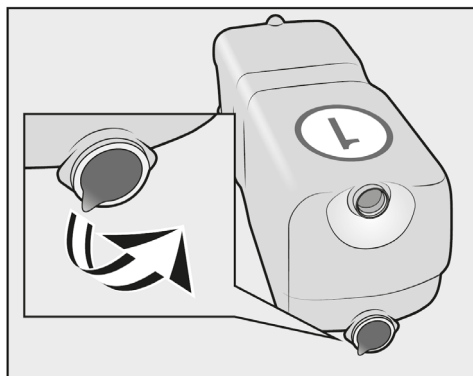

■ הסירו את היריעה או המעצור  
מתרמיל תכשיר הכביסה.

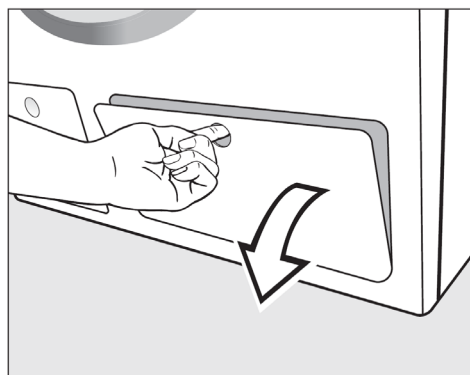

■ פתחו את לוח הגישה של ה-  
TwinDos.

## לפני השימוש בפעם הראשונה

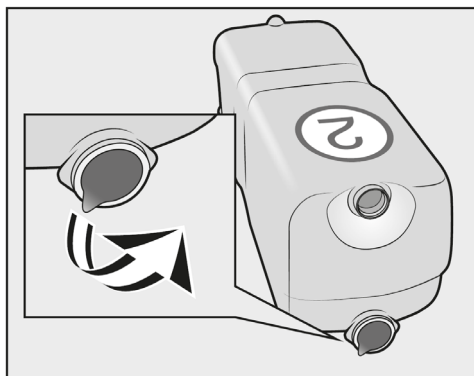

- הסירו את היריעה או המעצור מתרמיל תכשיר הכביסה.

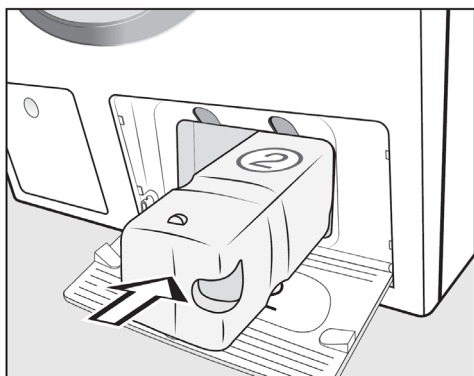

- דחפו את תרמיל תכשיר הכביסה UltraPhase 2 לתוך תא 2 עד שינעל מקומו בנקישה.

לאחר שהתרמיל נדחף פנימה, תופיע בצג הודעת TwinDos הוגדר. תוכלו להגדירו בהגדרות. **TwinDos** is set. Can be changed in "Settings"

- אשרו עם חיישן OK.

- פתחו את לוח הגישה ל-TwinDos.

### ההגדרות לתא ②

ערכי 2UltraPhase מוגדרים מראש בהגדרות הרגילות.

לאחר שהתרמיל נדחף למקומו, הודעה בצג תעבור ל:



- אשרו עם חיישן OK.





- אשרו עם חיישן OK.

כמות המזיגה ל- 2UltraPhase מוגדרת מראש ל- (טווח קשיות II) .



- אשרו את הערך שהוגדר מראש באמצעות חיישן OK או שנו את הערך באמצעות החיישנים  $\checkmark/\wedge$  ואשרו עם חיישן OK.

2UltraPhase	
36 מ"ל	דרגת קשיות I 
45 מ"ל	דרגת קשיות II 
54 מ"ל	דרגת קשיות III 

הודעת הכניסו את תרמיל 2 תופיע בצג:

 Insert ②

## לפני השימוש בפעם הראשונה

### 5. התחלת תוכנית הכיול

לצריכת אנרגיה ומים מיטבית ולהשגת תוצאות כביסה מעולות, חשוב לכייל את מכונת הכביסה.

לשם כך יש להתחיל תוכנית כותנה Cottons 90°C ללא כביסה וללא תכשיר כביסה.

לא ניתן להתחיל תוכניות אחרות עד ביצוע הכיול.

בצג תופיע הודעת פתחו את ברז המים והריצו תוכנית כותנה ללא כבסים

Open  and run "Cottons" 90°C without laundry.

■ געו בחיישן  $\checkmark$  עד שחיישן OK יואר ואשרו עם OK.



■ פתחו את ברז המים.

■ געו בלחצן התחלה/הוספת פריטי כביסה *Start/Add laundry*.

תתחיל תכנית הכיול שתימשך כשעתיים.

בסיום התוכנית, תופיע בצג הודעת האתחול הושלם:

 Set up complete

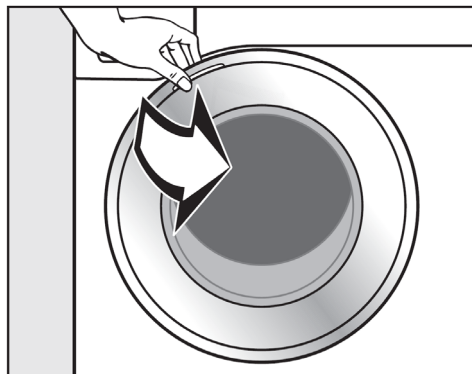

■ אחזו בדלת ופתחו אותה במשיכה.

**עצה:** השאירו את הדלת מעט פתוחה כדי לאפשר לתוף להתייבש.

■ סובבו את כפתור בורר התוכניות למצב .

# כביסה ידידותית לסביבה וחסכונית

## תכשירי כביסה

- אל תשתמשו במינון תכשירי כביסה הגבוה מהמומלץ על ידי היצרן שמופיע על גבי האריזה.
- התאימו את מינון חומר הכביסה בהתאם לרמת הלכלוך של הכבסים.
- אל תחרגו מכמות תכשיר הכביסה המומלץ על ידי יצרן תכשיר הכביסה ומופיע על גבי האריזה.

## בעת יבוש הכביסה במייבש

- בחירת מהירות הסחיטה המרבית האפשרית בתוכנית הכביסה תחסוך אנרגיה אם אתם מייבשים את הכבסים במייבש כביסה.

## צריכת מים ואנרגיה

- צריכת מים ואנרגיה נמדדת ונקבעת ע"י גודל מטען הכביסה. כדי לנצל היטב את ביצועי מכונת הכביסה שלכם, הקפידו לטעון אותה במטען הכבסים המרבי לתוכנית הכביסה בה אתם משתמשים.
- כאשר תכבסו כמויות קטנות של כבסים, בקרת מטען הכביסה האוטומטית תפחית את כמות המים, המים וצריכת האנרגיה.
- השתמשו בתוכנית כביסה מהירה *Express 20* לכמות קטנה של כבסים.
- חומרי הכביסה המודרניים מאפשרים להשתמש בתוכנית כביסה בטמפרטורה נמוכה (למשל, 20°C). שימוש בטמפרטורה נמוכה תאפשר לכם לחסוך באנרגיה.
- שטיפה בטמפרטורות נמוכות ו/או שימוש בתכשירי כביסה נוזליים עלולה לגרום לחיידקים וריחות להצטבר במכונת הכביסה. לכן, 'מילה' ממליצה לנקות את מכונת הכביסה אחת לחודש.
- מכונת הכביסה תזכיר לכם לעשות זאת עם ההודעה הבאה: מידע הגייני: 75° או תוכנית C הפעילו תוכנית במינ. "לניקוי המכונה"  
Hygiene info: run a programme at min. 75 °C or the "Clean machine" programme.

# 1. הכנת הכבסים

**עצה:** במקרה של כתמים של עיקשים (מתה, קפה, דם וכו') תוכלו לבצע טיפול מוקדם בעזרת מסירי כתמים בהתאם להנחיות יצרני התכשירים שעל גבי האריזות.

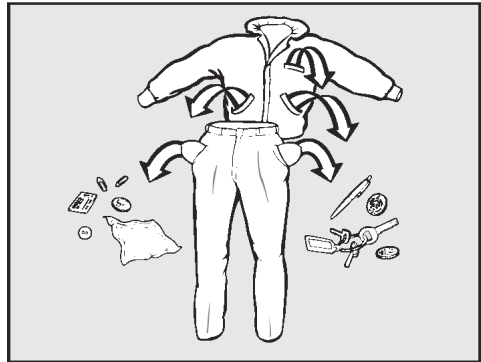

■ רוקנו את כל הכיסים.

⚠️ נזק הנגרם כתוצאה מתכשירי ניקוי מבוססי ממים.  
חומרי ניקוי המכילים בנזין, מסירי כתמים וכו', עלולים לגרום נזק לחלקי פלסטיק. וודאו שאביזרים מפלסטיק (למשל, כפתורים) לא יבואו במגע עם תכשירי הכביסה.

⚠️ נזק הנגרם מחפצים זרים, מסמרים, מטבעות, מהדקי נייר וכו', עלולים לגרום נזק לכבסים ולמכונה. בדקו את הפריטים לפני הכביסה והוציאו גופים זרים כלשהם.

⚠️ סכנת התפוצצות כתוצאה מתכשירי ניקוי מבוססי ממים. תכשירי ניקוי מבוססי ממים עלולים להתפוצץ ולגרום נזק למכונת הכביסה. אל תשתמשו במכונה זו בחומרי ניקוי המכילים חומרים ממיסים.

## מיון הכבסים

■ מיינו את הכבסים לפי צבעי הבדים וסמלי הטיפול שב תוויות הטיפול התפורה בצווארון או בתפר הצדדי.

**עצה:** בדים כהים מכילים לעתים שאריות צבע ויש לכבס אותם מספר פעמים בנפרד לפני שניתן לכבס אותם ביחד עם בדים אחרים. כבסו תמיד בנפרד פריטים לבנים וצבעוניים.

## טיפול מוקדם בכתמים

■ אזורים מאד מלוכלכים, כתמים וכו', יש לנקות מהר ככל שניתן, עדיף כשהם עדיין טריים. נוזל שנשפך על פריטי לבוש יש לספוג בזהירות באמצעות טפיחות קלות עם פיסת בד מצבע עמיד. אין לשפשף!

## עצות כלליות:

- וילונות: הסירו את משקולות העופרת ואת הסרטים ואת הוילונות הניחו בתוך שקית כביסה.
- הסירו חוטים ושרוכים משוחררים בחזיות, חומר הקשחה בצווארונים וכו' או לתפור אותם פנימה.
- רכסו רוכסנים, הדקו ווים, כפתורים, מהדקים וכו' לפני הכביסה.
- הדקו ציפות כדי למנוע מפריטים קטנים ליפול לתוכם בעת ה"בוש". אל תכבסו במכונת הכביסה פריט כלשהו שסומן על ידי היצרן בתווית הנתונים כ: "לא מתאים לכביסה במכונת כביסה" (סימן ☒).



## 2. בחירת תוכנית כביסה

2. בחירת תוכנית כביסה באמצעות סיבוב כפתור בורר תוכניות למצב הגדרת תוכניות נוספות **Further programmes!** שימוש בצג:

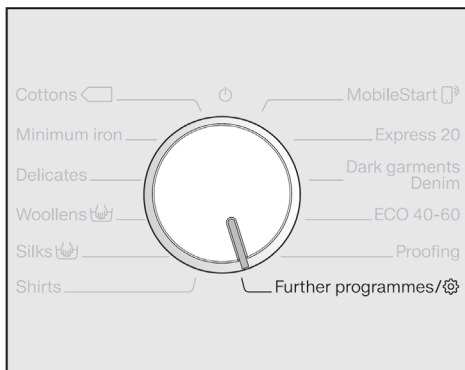

■ סובבו את בורר התוכניות למצב הגדרת תוכניות נוספות **Further programmes!**

המסך שלהלן יופיע בצג:



■ גע בחיישן  $\vee$  או  $\wedge$  עד שתוכנית הכביסה הרצויה תופיע בצג.

■ אשרו את התוכנית שנבחרה עם חיישן **OK**.

בהתאם לתוכנית הכביסה שנבחרה, מאפייני התוכנית המוגדרים מראש יופיעו בצג.

## הפעלת מכונת הכביסה

■ סובבו את כפתור בורר התוכנית לתוכנית כביסה.

## בחירת תוכנית כביסה

קיימות שלש אפשרויות לבחירת תוכנית כביסה:

### 1. בחירת תוכנית כביסה באמצעות כפתור בורר תוכניות הכביסה:

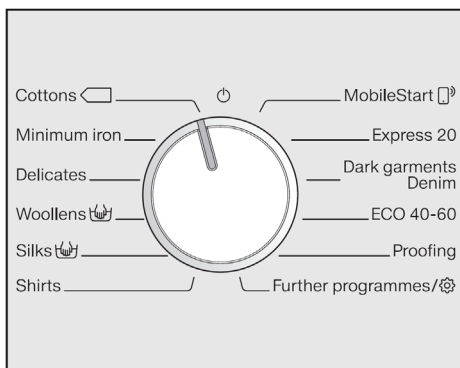

■ סובבו את בורר התוכניות לתוכנית הכביסה הרצויה.

תוכניות הכביסה שנבחרה תופיע בצג. לאחר מכן, הצג יעבור לתצוגה הרגילה.

### 3. הטענת מכונת הכביסה

#### סגירת הדלת

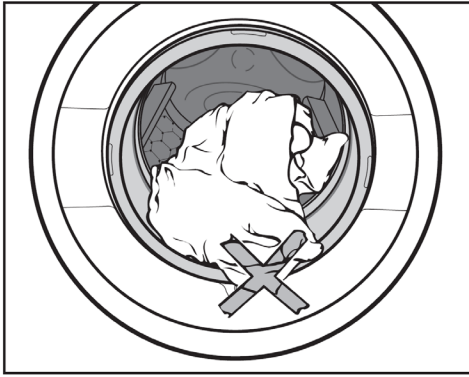

■ וודאו שלא נתפסו פריטי כביסה בין דלת התוף ואטם הגומי.

#### פתיחת הדלת

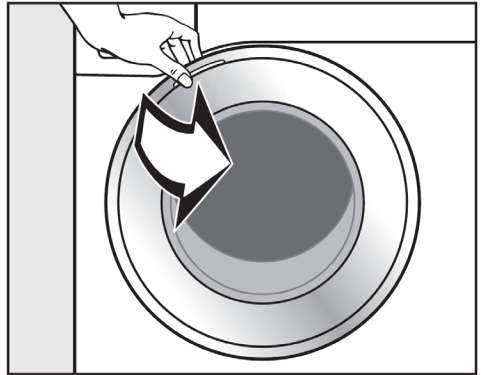

■ לפתיחה, אחזו את הדלת ומשכו אותה בכיוון החץ.

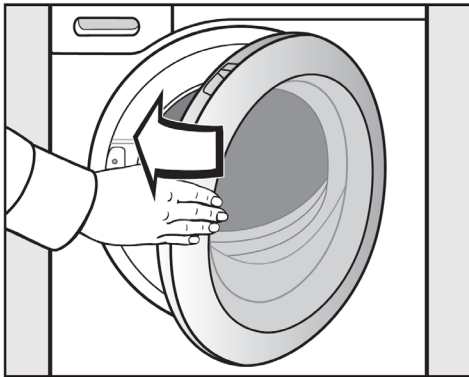

■ סגרו את דלת התוף בתנופה קלה.

לפני טעינת פריטי הכביסה, בדקו את התוף כדי לוודא שלא נמצאים בתוכו חיות מחמד או גופים זרים.

כדי לחסוך במים ובתכשירי כביסה הקפידו לטעון את כמות הכביסה המרבית לתוכנית הכביסה שנבחרה. מאידך, טעינת המכונה מעבר למשקל המרבי פוגמת בתוצאות הכביסה וגורמת להיווצרות יותר קמטים.

■ פרשו את הכבסים והכניסו אותם לתוף בצורה חופשית.

ערבוב פריטים גדולים וקטנים יחד משפר את תוצאות הכביסה ומסייע לפזר את הכבסים באופן אחיד בתוך התוף במהלך הסחיטה.

**עצה:** אנא קחו בחשבון את המטען המרבי של הכבסים בתוכניות הכביסה השונות. בעת בחירת תוכנית כביסה, מטען הכבסים המרבי מופיע תמיד בצג.

## 4. בחירת הגדרות תוכנית הכביסה

### חיישן בקרת אפשרויות נוספות

תוכלו לבחור אפשרויות נוספות באמצעות חיישן בקרת אפשרויות נוספות Extras.

גע בחיישן אפשרויות נוספות Extras.

המסך הבא יופיע בצג:



געו בחיישנים  $\checkmark$  ו- $\wedge$  עד שהאפשרות הנוספת הרצויה תופיע בצג.

■ אשרו את האפשרות הנוספת עם **OK**.

### רמת הלכלוך

חיישן  פעיל רק כאשר מופעלת האפשרות TwinDos. למידע נוסף, עיינו בסעיף "5. הוספת תכשיר כביסה, TwinDos".

### בחירת הטמפרטורה/מהירות הסחיטה

תוכלו לשנות את הטמפרטורה/מהירות הסחיטה המוגדרים מראש של תכנית כביסה אם הדבר אפשרי בתוכנית זאת.

ייתכן שהטמפרטורות שהושגו בתוך מכונת הכביסה לא יהיו זהות לטמפרטורות שנבחרו. תוצאות כביסה מושלמות מושגות באמצעות שילוב של שימוש באנרגיה ומשך זמן הכביסה.



■ געו בחיישנים  $\checkmark$  ו- $\wedge$  שמעל או מתחת לערכי הטמפרטורה או מהירות הסחיטה עד שהטמפרטורה/מהירות הסחיטה הרצויה יופיעו בצג.

### בחירת אפשרויות נוספות

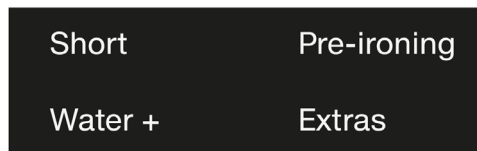

■ לחצו על החיישן של האפשרות הנוספת הרצויה, שלאחר מכן תואר באור בהיר.

**עצה:** תוכלו לבחור מספר אפשרויות נוספות לתוכנית הכביסה.

לא כל האפשרויות זמינות לשימוש בכל אחת מהתוכניות. אם אפשרות נוספת לא מוארת במעומעם, היא לא ניתנת לבחירה בתוכנית הכביסה (עיינו בסעיף "אפשרויות נוספות").

## 4. בחירת הגדרות תוכנית הכביסה

### השהיית התחלה/התחלה חכמה

#### ◆ Delay start SmartStart

#### השהיית התחלה

ביטול השהיית התחלה  
ניתן לבטל את זמן השהיית ההתחלה  
שהוגדר לפני תחילת התוכנית.

■ געו בחיישן ◆.

שעת ההתחלה שנבחרה תופיע בצג.

■ הגדירו את ערך הזמן 0:00 h עם  
החיישנים √∧. אשרו עם חיישן  
OK.

זמן השהיית ההתחלה שנבחר יתבטל.

לאחר שהחלה התוכנית, ניתן לשנות  
או לבטל את זמן השהיית ההתחלה  
רק באמצעות עצירת התוכנית.

עם השהיית התחלה תוכלו להשהות  
את תחילת התוכנית.  
פעולה זו פעילה בעת כיבוי הרשת  
החכמה SmartGrid.

ניתן להגדיר את השעות בין 00 ל- 24.  
את הדקות ניתן להגדיר בפסיעות של  
15 דקות מ- 0 ל- 45.

### הגדרת זמן השהיית ההתחלה

■ געו בחיישן ◆.

המסך הבא יופי בצג:



שינוי השהיית ההתחלה  
תוכלו לשנות את זמן ההתחלה שנבחרה  
לפני תחילת התוכנית.

■ געו בחיישן ◆.

■ שנו את הזמן שהוגדר ואשרו עם  
חיישן OK.

■ הגדירו את השעות עם החיישנים  
√∧. אשרו עם חיישן OK.

התצוגה תתחלף:



■ הגדירו את הדקות עם החיישנים  
√∧. אשרו עם החיישן OK.

■ עצה: הערכים יספרו כלפי מעלה  
ומטה באופן אוטומטי אם תחזיקו את  
האצבע על החיישנים √∧.

## 4. בחירת הגדרות תוכנית הכביסה

### התחלה חכמה SmartStart

פעולת ההתחלה החכמה SmartStart מאפשרת לכם להגדיר פרק זמן שבו מכונת הכביסה שלכם תתחיל לפעול אוטומטית. המכונה תתחיל לפעול לאחר קליטת אות, למשל, מחברת החשמל, שיציין שתעריף החשמל המוזל פעיל.

פעולה זו פעילה כאשר מופעלת הגדרת הרשת החכמה SmartGrid.

ניתן להגדיר את מסגרת הזמן בין 15 דקות ל- 24 שעות. בפרק זמן זה, מכונת הכביסה מחכה לאות מחברת החשמל. אם לא נשלח שום אות בפרק הזמן המוגדר, מכונת הכביסה תתחיל את תוכנית הכביסה.

### הגדרת מסגרת הזמן

אם הפעלתם את פעולת הרשת החכמה SmartGrid בתפריט ההגדרות, הודעת התחלה חכמה SmartStart תופיע במקום התחלה Start in בצג כאשר תגעו בחיישן  (עיינו בסעיף "הגדרות - SmartGrid").

ההליך להגדרה זו זהה לקביעת הזמן להשהיית התחלה.

השתמשו בחיישנים  $\vee/\wedge$  כדי להכניס את ערך השעה ואשרו באמצעות חיישן OK.

השעה תישמר, ותיבת הדקות תודגש.

השתמשו בחיישנים  $\vee/\wedge$  כדי להכניס את ערך הדקות ואשרו באמצעות חיישן OK.

לחצו על חיישן ההתחלה/הוספת פריטי כביסה להפעלת תוכנית הכביסה עם ההתחלה החכמה SmartStart.

המסך הבא יופיע בצג:



## 5. הוספת תכשיר הכביסה

**שינוי מזיגת המינן הכפול TwinDos**  
תוכלו לשנות את הרכב הצבעים המוצע של הכביסה.

■ געו בחיישן ללבנים Whites או צבעוניים Colours.

**ביטול מזיגת המינן הכפול TwinDos**  
■ געו בחיישן TwinDos.

חיישן הבקרה מואר במעומעם, והמזיגה מבוטלת.

### הוצאת המחסניות

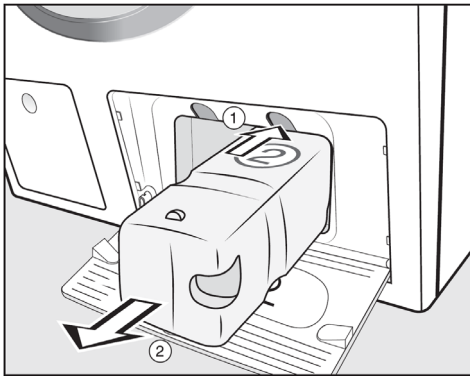

- ① לחצו על הלחצן הצהוב שמעל למחסנית כדי לשחרר את הנעילה.
- ② הוציאו את המחסנית.

קיימות מספר אפשרויות להוספת תכשיר הכביסה.

מכונת הכביסה שלכם מצוידת בפעולת המינן הכפול TwinDos:

יש להפעיל את פעולת המינן הכפול TwinDos כפי שמתואר בסעיף "לפני השימוש בפעם הראשונה".

### ניצוד פועלים UltraPhase 1 ו-UltraPhase 2

UltraPhase 1 הוא חומר ניקוי נוזלי הממיס לכלוך ומסיר את הכתמים הנפוצים ביותר. UltraPhase 2 הוא תכשיר הלבנה ומסיר כתמים עקשים. להשגת תוצאות כביסה מיטביות, שני תכשירים אלו נמזגים בנפרד במהלך תהליך הכביסה. UltraPhase 1 ו-UltraPhase 2 מכבסים פריטים לבנים ובדים צבעוניים ביסודיות. מחסניות לשימוש בודד UltraPhase 1 ו-UltraPhase 2 ניתן להזמין באמצעות מוקד השרות או בחנויות 'מילה גלארי' ברחבי הארץ.

**הפעלת מזיגת המינן הכפול TwinDos**  
מזיגת המינן הכפול TwinDos מתבצעת באופן אוטומטי בכל התוכניות שבהן המזיגה אפשרית.

**עצה:** מינן תכשירי הכביסה הנמזגים מוגדר מראש. אם נוצרת הקצפת יתר, ניתן להפחית את המינן הנמזג דרך [TwinDos Settings](#).

## 5. הוספת תכשיר הכביסה

### שימוש בשיטות אחרות להסרת כתמים

אם תרצו להשתמש בשיטות נוספות להסרת כתמים, עומדות בפניכם האפשרויות הבאות:

– שימוש בקפסולה לכביסה מואצת Booster והפעלת מינון הקפסולה .CapDosing

– הוספת מסיר כתמים לתא .

### רמת הלכלוך

רמת הלכלוך בכביסה מחולקת לשלוש הגדרות:

– לכלוך קל  Light  
לא נראה לכלוך או כתמים

– לכלוך רגיל  Normal  
נראה לכלוך ו/או כתמים קלים בלבד

– לכלוך כבד  Heavy  
לכלוך רב ו/או כתמים בולטים לעין.

המינון הנמזג למינון הכפול TwinDos וכמות המים הנדרשת לכביסה מוגדרים מראש לדרגת לכלוך רגיל  Normal.

■ געו בחיישן  כדי לבחור רמת לכלוך אחרת.

כמות חומרי הניקוי והמים תותאם בהתאם לרמת הלכלוך שנבחרה.

## 5. הוספת תכשיר הכביסה

### הוספת מרכז אריגים

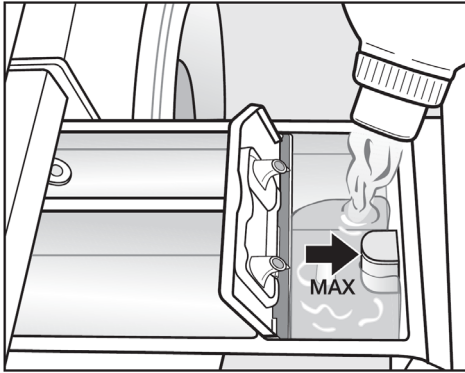

■ הוסיפו מרכז אריגים או עמילן נוזלי לתא . אל תחרגו מעבר למפלס הגובה המרבי.

התכשירים ימזגו באופן אוטומטי בשטיפה הסופית. בסיום התוכנית תישאר כמות קטנה של מים בתא .

אם אתם מעמלנים לעיתים קרובות, נקו היטב לעתים קרובות את תא המזיגה, במיוחד את צינור הסיפון.

### מגירת תכשירי הכביסה

ניתן להשתמש בכל תכשיר כביסה המתאים למכונות כביסה אוטומטיות. יש לשים לב להוראות השימוש והמינון שעל אריזות תכשירי הכביסה.

דאו שמופעלת פעולת המינון הכפול TwinDos.

### הוספת תכשיר הכביסה

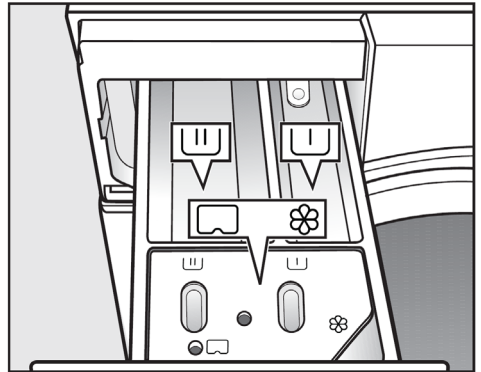

■ משכו החוצה את מגירת תכשירי הכביסה והכניסו חומר כביסה בתאים כדלקמן:

□ חומר כביסה לכביסה מוקדמת

□ חומר כביסה לכביסה העיקרית והשרייה

□ מרכז כביסה, עמילן נוזלי או קפסולות 



## 5. הוספת תכשיר הכביסה

### השתמשו בתכשיר כביסה נוזלי עם כביסה מוקדמת

לא ניתן להשתמש בתכשיר כביסה בשלב הכביסה העיקרי, אם הוגדרה כביסה מוקדמת.

השתמשו במינון הכפול TwinDos אם אתם מפעילים את הכביסה המוקדמת.

### שימוש בטבליות או תרמילים

הכניסו **תמיד** טבליות או תרמילי כביסה ישירות לתוך התוף יחד עם פריטי הכביסה. לא ניתן להוסיף אותם דרך מגירת תכשירי הכביסה.

### עצות למינון

התאימו את מינון תכשירי הכביסה לרמת הלכלוך ומטען הכביסה. הקטינו את כמות תכשירי הכביסה עם מטען כביסה קטן יותר (למשל, הקטינו את כמות תכשיר הכביסה ב-  $\frac{1}{3}$  בעת כביסת חצי מטען כביסה).

### כמות קטנה מדי:

- הכביסה לא תהיה נקייה לגמרי ובמשך הזמן תהפוך אפורה וקשה למגע.
- עלולה לגרום להידבקות חומרים שומניים לפריטי הכביסה.
- עלולה לגרום להצטברות אבנית על גוף החימום.

### כמות גדולה מדי:

- תגרום לתוצאות כביסה, שטיפה וסחיטה גרועות.
- תגרום לצריכת מים גבוהה, שמכיוון שתהליך שטיפה נוסף יכנס לפעולה באופן אוטומטי.
- פגיעה באיכות הסביבה.

## 5. הוספת תכשיר הכביסה

### הכנסת קפסולה

■ פתחו את מגירת תכשירי הכביסה.

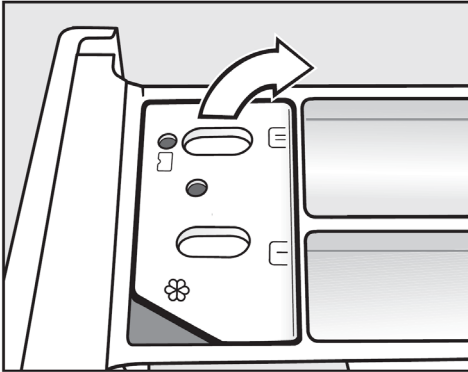

■ פתחו את המכסה של תא / ☼.

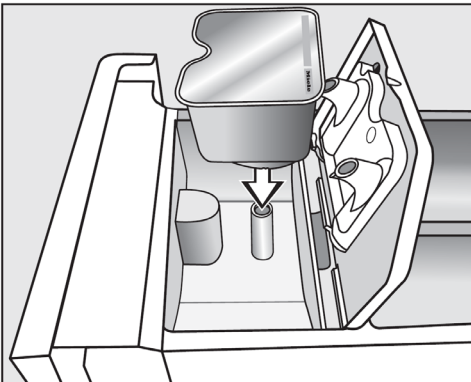

■ לחצו את הקפסולה בחוזקה למקומה.

### קפסולות מינון CapDosing

זמינים שלושה סוגים שונים של קפסולות:

☼ = טיפול באריגים (למשל מרכז כביסה, תכשיר איטום)

☼ = תוספים (למשל משפרי תכשיר הכביסה)

☼ = תכשיר כביסה

כל קפסולה מכילה את הכמות הנכונה למחזור כביסה אחד.

תוכלו להזמין את הקפסולות באמצעות מוקד השרות (עיינו ברשימה שבכריכה האחורית של החוברת) או בחנויות 'מילה גלארי' ברחבי הארץ.

⚠ הרחיקו את הקפסולות מהישג ידם של ילדים.

### הפעלת קפסולות המינון CapDosing

■ געו בחיישן CAP.

המסך הבא יופיע בצג:



■ בחרו את סוג הקפסולה הרצוי עם החיישנים ^v.

■ אשרו את הבחירה עם חיישן OK.

## 5. הוספת תכשיר הכביסה

תכנית הכביסה תמזוג את תכולת הקפסולה בעיתוי הנכון.

מים ייכנסו לתא ☼ רק דרך הקפסולה.  
לא ניתן להוסיף מרכז אריגים לתא  
☼ בעת השימוש בקפסולה.

■ הסירו את הקפסולה הריקה בסיום תוכנית הכביסה.

מסיבות טכניות כמות קטנה של מים תישאר בתוך הקפסולה.

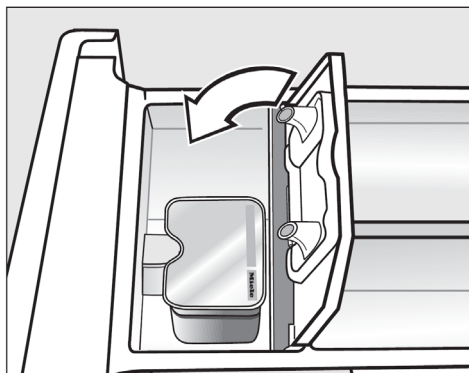

■ סגרו את המכסה ולחצו אותו בחוזקה.

■ סגרו את מגירת תכשירי הכביסה.

### ביטול או החלפת קפסולות המינון CapDosing

את קפסולות המינון CapDosing ניתן לבטל או להחליף רק לפני תחילת תוכנית הכביסה.

■ געו בחיישן CAP.

■ בחרו ללא קפסולה No Cap (ביטול) או סוג קפסולה אחר (שינוי).

הקפסולה נפתחת בעת הכנסתה למגירת תכשירי הכביסה. תכולת הקפסולה עלולה לזרום החוצה אם תוציאו אותה מתוך המגירה לפני השימוש בה.  
במקרה זה, השליכו את הקפסולה ואל תחזרו להשתמש בה.

## 6. התחלת תוכנית הכביסה

### הוספת פריטי כביסה במהלך תוכנית כביסה

תוכלו להוסיף או להוציא פריטי כביסה בכל עת, בתנאי שחיווי  לא מואר בשדה הבקרה.

■ געו במקש התחלה/הוספת פריטי כביסה *Start/Add laundry*.

בצג תופיע הודעת:

הודעת אנא המתינו : Please wait

המתינו עד שבצג תופיע הודעת:

ניתן לפתוח את הדלת  Door can be opened

■ פתחו את הדלת והוסיפו או הוציאו פריטי כביסה.

■ סגרו את הדלת.

■ געו במקש התחלה/הוספת פריטי כביסה *Start/Add laundry*.

התוכנית תימשך.

בדרך כלל לא ניתן להוסיף או להוציא פריטי כביסה אם:

– טמפרטורת מי הכביסה היא מעל ל- $55^{\circ}\text{C}$ .

– המים בתוך התוף הם מעל מפלס גובה מסוים.

■ לחצו על חיישן התחלה/הוספת פריטי כביסה *Start/Add laundry*.

הדלת תינעל ותתחיל תוכנית הכביסה. מצב תוכנית הכביסה יופיע בצג.

מכונת הכביסה תאפשר לכם לדעת מהו שלב הכביסה הנוכחי וכמה זמן נותר לסיום.

אם בחרתם בהשהיית התחלה, גם היא תיספר לאחור בצג עד תחילת תוכנית הכביסה.

### חיסכון באנרגיה

לאחר 10 דקות, החיוויים והצג יתעמעמו. התחלה/הוספת פריטי כביסה *Start/Add laundry* יבהב באיטיות.

לחידוש הארת החיוויים:

■ געו בחיישן התחלה/הוספת פריטי כביסה *Start/Add laundry* (פעולה זאת לא תשפיע על תוכנית הכביסה המופעלת).

## 7. סיום תוכנית הכביסה

פריטים שנותרו בתוף עלולים לגרום לדהיית פריטים אחרים בכביסה הבאה או בעצמם ידהו. וודאו שכל הפריטים הוסרו מתוף התוף.

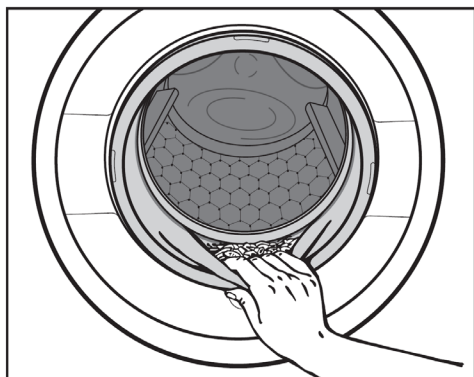

■ בדקו וודאו שלא נשארו פריטים קטנים, כמו לדוגמא, כפתורים שנלכדו בין הקפלים של אטם הדלת.

**עצה:** השאירו את הדלת מעט פתוחה כדי לאפשר לתוף להתייבש.

■ כבו את המכונה בסיבוב בורר התוכניות למצב .

■ אם קיימת, הוציאו את הקפסולה המשומשת ממגירת תכשירי הכביסה.

**עצה:** השאירו את מגירת תכשירי הכביסה מעט פתוחה כדי לאפשר לה להתייבש.

## פתיחת הדלת והוצאת פריטי הכביסה

מכונת הכביסה עדיין נעולה בשלב מניעת הקמטים והמסכים שלהלן יופיעו לחילופין בצג:

סיום מניעת קמטים - Finish Anti-Crease

■ Press לחצו על לחצן התחלה Start button

■ שחררו את נעילת הדלת במגע על חיישן התחלה/הוספת פריטי כביסה Start/Add laundry או תסובבו את כפתור בורר התוכניות למצב .

נעילת הדלת תתבטל.

**עצה:** לאחר שלב מניעת הקמטים, נעילת הדלת תשתחרר אוטומטית.

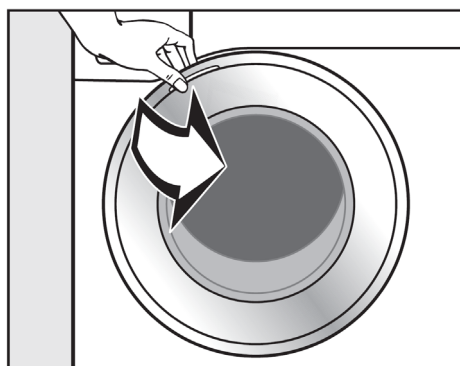

■ משכו את הדלת ופתחו אותה.

■ הוציאו את פריטי הכביסה מהמכונה.

## מהירות הסחיטה הסופית

סל"ד	תוכנית
1400	Cottons <input type="checkbox"/> כותנה
1200	Minimum iron גיהוץ מועט
900	Delicates עדינים
1200	Woollens <input type="checkbox"/> צמר
600	Silk <input type="checkbox"/> משי
900	Shirts חולצות
1200	Express 20 מהירה
900	פריטים כהים / ג'ינסים Dark garments / Denim
1400	ECO 40-60 חסכון
1000	Proofing אטימה
800	Outwear מעילים
1200	Sportwear דברי ספורט
1400	Automatic plus + אוטומטית
1400	שטיפה נפרדת / עמלון Separate rinse / Starch
1400	ניקוז / סחיטה / Drain / Spin
900	כביסת תחזוקה Maintenance wash

## מהירות סחיטה סופית בתוכנית הכביסה

בעת בחירת תוכנית כביסה, מהירות הסחיטה המיטבית לתוכנית שנבחרה תופיע בצג.

במספר תוכניות כביסה תוכלו לבחור מהירות סחיטה גבוהה.

מהירות הסחיטה המרבית הניתנת לבחירה מופיעה בטבלה שלהלן.

# סחיטה

## סחיטת ביניים

מתבצעת פעולת סחיטה לאחר הכביסה העיקרית ובין השטיפות. הפחתת מהירות הסחיטה הסופית תפחית גם את מהירות סחיטת הביניים.

## ביטול שטיפת הביניים והסחיטה הסופית

■ לפני התחלת תוכנית הכביסה, הפחיתו את מהירות הסחיטה ל-0.

לאחר השטיפה האחרונה, המים ינוקזו החוצה, והמכונה תעבור ישירות לשלב מניעת-קמטים.

בתוכניות מסוימות מתבצעת שטיפה נוספת אם בחרתם בהגדרה זו.

## ביטול הסחיטה הסופית (עצירת שטיפה Rinse hold)

■ הגדירו את מהירות סחיטה ל- (עצירת שטיפה).

הכביסה לא תיסחט ותישאר טבולה במי השטיפה האחרונים. אפשרות זו תפחית את הקמטים אם לא תוציאו את הכבסים מהתוף מייד בסיום התוכנית.

## סיום תוכנית כביסה עם מחזור סחיטה

עצירת שטיפה Rinse hold  עם מהירות הסחיטה האידיאלית יופיעו לחילופין בצג.

■ געו בחיישן ההתחלה/הוספת פריטי כביסה *Start/Add laundry*.

## סיום תוכנית כביסה ללא מחזור סחיטה

■ הפחיתו את מהירות הסחיטה ל-0.

■ געו בחיישן ההתחלה/הוספת פריטי כביסה *Start/Add laundry*.

## לוח התוכניות

מטען מרבי: 9.0 ק"ג	מקרים עד 90°C	Cottons כותנה
		<p>מיועד ל- אריגי כותנה ופשתן, כגון מצעי מיטה, מפות פשתן, מגבות, ג'ינס, לבנים, חולצות טי, מפיות.</p>
	<p>ההגדרות 60<sup>0</sup>/40<sup>0</sup> שונות מ- 60°C/40°C כדלקמן:                      - זמן כביסה קצר יותר                      - זמן שמירת טמפרטורה ארוך יותר                      - צריכת אנרגיה גדולה יותר                      כשנדרשות רמות גבוהות במיוחד של היגיינה, בחרו בטמפרטורה של 60<sup>0</sup> או גבוהה יותר.</p>	<p>עצות</p>
מטען מרבי: 9.0 ק"ג	60°C/40°C	Cottons כותנה <input type="checkbox"/>
		<p>מיועד ל- לפריטי לבוש מכותנה ברמת לכלוך רגילה</p>
		<p>עצות</p> <p>- הגדרות אלה יעילות ביותר מבחינת צריכת אנרגיה ומים לכביסת כותנה.                      - עם 60°C טמפרטורת השטיפה המושגת בפועל תהיה נמוכה מ- 60°C אם כי ביצועי הכביסה יהיו זהים לתוכנית כותנה רגילה ב- 60°C.</p>
<p><b>תוכנית בדיקת התאמה לתקנים:</b>                      תוכנית הכביסה מותאמת לתקן EN60456 ותוויית האנרגיה לדירקטיבה 1061/2010.                      יש לבטל את מזיגת המינרן הכפולה TwinDos בעת בדיקת ההשוואה.</p>		
מטען מרבי: 4.0 ק"ג	מקרים עד 60°C	גיהוץ מועט
		<p>מיועד ל- פריטים סינתטיים, סיבים מעורבים ופריטי כותנה אל קמט.</p>
		<p>עצה הנמיכו את מהירות הסחיטה לאריגים המתקמטים בקלות.</p>



## לוח התוכניות

עדינים Delicates		מקרים עד 40°C	מטען מרבי: 3.0 ק"ג
מיועד ל-	פריטי לבוש עדינים מסיבים סינתטיים, סיבים מעורבים, אריגים ממשי מלאכותי וויסקוזה.		
עצה	- בטלו את הסחיטה לפריטים המתקמטים בקלות.		
דברי צמר Woollens		מקרים עד 40°C	מטען מרבי: 2.0 ק"ג
מיועד ל-	צמר המיועד לכביסה במכונה או ידנית או אריגים המעורבים עם צמר. אם התווית על הבגד אינה מציינת טמפרטורה מומלצת לכביסה, כבסו במים קרים.		
עצה	הנמיכו את מהירות הסחיטה לאריגים המתקמטים בקלות.		
משי Silks		קרים ועד 30°C	מטען מרבי 1.0 ק"ג
מיועד ל-	משי ואריגים אחרים המיועדים לכביסה ביד ואינם מכילים צמר, כמו למשל, סטן, תחרה ומשי.		
עצה	הניחו גרביים, גרבונים, חזיות וכו' בשק כביסה.		
חולצות Shirts		קרים עד 60°C	מטען מרבי: 1.0/2.0 ק"ג
מיועד ל-	חולצות ומקטורנים עשויות כותנה וסיבים מעורבים.		
עצות	- טפלו בצווארונים ובשרוולים לפני הכביסה, בהתאם לצורך. - כבסו פריטי לבוש העשויים ממשי ומקטורנים בתוכנית משי <i>Silks</i> . - אם כיביתם את האפשרות הנוספת לקדם גיהוץ <i>Pre-ironing</i> , מטען הכבסים המרבי גדל ל- 2.0 ק"ג.		
בקרה סלולרית  MobileControl			
יישום Miele@mobile משמש לבחירת תוכניות והפעלת מכונת הכביסה (לא זמין בארץ).			

## לוח התוכניות

<b>כביסה מהירה Express 20</b>		<b>קרים עד 40°C</b>	<b>מטען מרבי: 3.5 ק"ג</b>
מיועד ל-	פריטים מכותנה שחוקים או בלויים, או פריטים מעט מלוכלכים.		
עצה	הפעולה הנוספת לכביסה קצרה Short תופעל אוטומטית.		
<b>פריטים כהים / ג'ינסים</b>		<b>קרים עד 60°C</b>	<b>מטען מרבי: 3.0 ק"ג</b>
<b>Dark garments / Denim</b>			
מיועד ל-	פריטים שחורים וכהים מכותנה, אריגים מעורבים או ג'ינסים.		
הערות	- הפכו את הבגדים (החלק הפנימי כלפי חוץ). - סרבלים וג'ינסים נוטים בדרך כלל לדהות בעת הכביסות הראשונות. כבסו פריטים כהים בנפרד.		
<b>סכון ECO 40-60</b>		<b>מטען מרבי: 9.0 ק"ג</b>	
מיועד ל-	עומס פריטי לבוש מעורבים ברמת לכלוך רגילה שבדרך כלל מיועדים לכביסת כותנה Cottons; ממוינים לפי צבע וניתנים לכביסה בטמפרטורות של 40°C-60°C.		
עצה	פעלו בהתאם להנחיות על גבי תוויות הטיפול התפורות בפריטי הלבוש.		
<b>אטימה Proofing</b>		<b>40°C</b>	<b>מטען מרבי: 2.5 ק"ג</b>
מיועד ל-	טיפול באריגים עם סיבי מיקרו, בגדי סקי, מעילי אטומים לקור (פופלין), מפות שולחן וגימור לאטימה בפני מים ואבק.		
הערות	- יש לבצע כביסת רענון וסחיטה או יבוש לפני האטימה. - להשגת תוצאות מיטביות, יש לבצע טיפול בחום לאחר מכן, במייבש כביסה או באמצעות גיהוץ.		

## לוח התוכניות

### גישה לתוכניות דרך תוכניות נוספות / Further programmes/ ⚙️ בבורר התוכניות

מעילים Outerwear ממים קרים ועד 40°C מטען כביסה מרבי: 2.5 ק"ג	
מיועד ל-	מעילים העשויים מסיבים דקים וצפופים כמו למשל Gore-tex®, WINDSTOPPER®, SYMPATEX® וכו'.
עצות	- רכסו את הרוכסנים במעילים לפני הכנסתם למכונה. - אל תשתמשו במרכי כביסה. - במידת הצורך תוכלו לאטום את הפריטים באמצעות תוכנית אטימה Proofing. אין לבצע אטימה לפני כל כביסה.
בגדי ספורט Sportswear קרים עד 60°C מטען מרבי: 3.0 ק"ג	
מיועד ל-	בגדי ספורט כמו למשל, חותלות, כמו גם פריטים מסיבים מיקרוניים וצמר סינתטי.
עצות	- אל תשתמשו במרכך אריגים. - עקבו אחר הנחיות היצרן שעל גבי תוויות הטיפול.
אוטומטית פלוס Automatic plus מקרים עד 40°C מטען מרבי: 6.0 ק"ג	
מיועד ל-	מטען מעורב של פריטי לבוש המתאימים לתוכנית לכביסת כותנה Cottons וגיהוץ מועט <i>Minimum iron</i> .
עצה	נתוני הכביסה (כמו למשל, מפלס המים, קצב הכביסה ומהירות הסחיטה) נמדדים אוטומטית בתוכנית זאת כדי להבטיח את הטיפול המיטבי האפשרי ותוצאות כביסה מיטביות לכל פריט כביסה.

## לוח התוכניות

מטען מרבי 8.0 ק"ג	שטיפה נפרדת / עמילן / Starch / Separate rinse
	<p>מיועד ל-</p> <ul style="list-style-type: none"> <li>- לשטיפת פריטים לכביסה ביד.</li> <li>- לעמלון מפות שולחן, מפיות ובגדי עבודה.</li> </ul>
	<p>עצות</p> <ul style="list-style-type: none"> <li>- השתמשו במהירות סחיטה נמוכה לפריטים המתקמטים בקלות.</li> <li>- יש לכבס את פריטי הכביסה אך לא להשתמש במרכיכי אריגים.</li> <li>- תוכלו להשיג תוצאות שטיפה טובות ביותר באמצעות שתי שטיפות המתבצעות באמצעות האפשרות שטיפה נוספת <i>Water plus</i>.</li> </ul>
מטען מרבי 8.0 ק"ג	ניקוז / סחיטה Drain / Spin
	<p>עצות</p> <ul style="list-style-type: none"> <li>- לניקוז בלבד: בחרו במהירות סחיטה 1.</li> <li>- וודאו שבחרתם את מהירות הסחיטה הנכונה.</li> </ul>

## הגדרות /תחזוקה

### הגדרות

תוכלו להשתמש בפעולת ההגדרות Settings כדי לשנות את האלקטרוניקה של מכונת הכביסה בהתאם לדרישות המשתנות. לקבלת מידע מפורט יותר עיינו בסעיף "הגדרות".

### תחזוקה

למכונת הכביסה יש שתי תוכניות תחזוקה.

1. ניקוי המכונה Clean machine לניקוי מכונת הכביסה.
2. תחזוקת המינור הכפול TwinDos mainten. לתחזוקת של תאי המינור הכפול TwinDos ① / ②. למידע נוסף, עיינו בסעיף "ניקוי וטיפול - תחזוקת ה-TwinDos".

מכונה ריקה	85°C	ניקוי המכונה Clean machine
עם אתם מכבסים לעתים תכופות בטמפרטורות נמוכות קיימת סכנה של היווצרות חיידקים במכונת הכביסה. ניקוי מכונת הכביסה יפחית באופן משמעותי חיידקים, פטריות וזיהום ביולוגי וימנע היווצרות ריחות לא נעימים.		
- תוצאות מיטביות תוכלו להשיג באמצעות תכשיר לניקוי מכונת כביסה של Miele. לחלופין, ניתן להשתמש באבקת כביסה אוניברסלית. - מזגו תכשיר לניקוי מכונת כביסה או אבקה אוניברסלית למגירת מגירת תכשירי הכביסה. - אל תטענו פריטי כביסה כלשהם. התוף חייב להיות ריק בעת ניקוי המכונה.		עצות

# סמלי טיפול בכביסה

ייבוש	
מספר הנקודות מסמן את טמפ' הייבוש.	
ייבוש בטמפרטורה רגילה	
ייבוש בטמפ' נמוכה	
אין לייבש במייבש כביסה	

גיהוץ	
מספר הנקודות מסמן את טמפ' הגיהוץ	
דרגת חום גבוהה (טמפ. מרבית כ- 200°C)	
חום בינוי (טמפ. מרבית כ- 150°C)	
דרגת חום נמוכה (טמפ. מרבית כ- 110°C). כדי למנוע נזק בלתי הפיך לאריגים, אין להגץ באדים פריטים המסומנים בסימן זה.	
אסור להגץ	

ניקוי מקצועי	
ניקוי יבש בלבד. האותיות מסמנות את סוג תכשיר הכביסה הנדרש.	
כביסה לחה	
אסור לניקוי יבש	

הלבנה	
אין להשתמש בתכשירי הלבנה מחמצנים	
השתמשו אך ורק בתכשירי הלבנה מחמצנים	
אין להלבין	

כביסה	
הערכים המופיעים בתוך הסמל מסמנים את הטמפרטורה המרבית המותרת לכביסה.	
ללא פס מתחת לסמל = רמת בחישה רגילה	
פס אחד מתחת לסמל = רמת בחישה מופחתת	
שני פסים מתחת לסמל = רמת בחישה חלשה	
כביסה ביד	
אל תכבסו במכונה	

סמלי הטיפול	תוכנית
	כותנה
	אל קמט
	עדינים
	צמר
	משי
	מהירה 20
	אוטומטית



# אפשרויות נוספות

## כביסה קצרה Short

זמן הכביסה העיקרית מתקצר. הפעולה המכנית מתגברת ונעשה שימוש מוגבר באנרגיה.

## הכנה לגיהוץ Pre-ironing

על מנת להקטין קמטים, הכביסה עוברת תהליך החלקה בסוף תוכנית הכביסה. הקטנת מטען הכביסה ב-50% תעניק תוצאות טובות יותר. שימו לב למידע לגבי מטען הכביסה המופיע בצג. מטען כביסה קטן יעניק תוצאות טובות יותר.

פריטי הכביסה חייבים להתאים לייבוש במייבש כביסה  ולגיהוץ .

## מפלט מים גבוה Water +

מפלט גובה המים בתהליך הכביסה העיקרי וכמות המים במחזורי השטיפות גדלים ושטיפה שנייה מתבצעת בתוכנית שטיפה נפרדת/עמלון "Separate rinse/Starch"

תוכלו לבחור בהגדרות אחרות למפלט מים גבוה Water+. למידע נוסף, עיינו בפרק "הגדרות".

באפשרותכם להשתמש בלחצני האפשרויות הנוספים כדי להגדיל את תוכניות הכביסה.

## בחירת אפשרויות נוספות

אפשרויות נוספות נבחרות או מבוטלות באמצעות החיישנים בשדה הבקרה. ניתן לבחור אפשרויות נוספות מהתצוגה באמצעות חיישן פעולות נוספות Extras.

Short	Pre-ironing
Water +	Extras

■ געו בחיישן עבור האפשרות הנוספת הרצויה.

החיישן הרלוונטי יואר באור בהיר.

לא ניתן לבחור את כל האפשרויות הנוספות בכל תוכנית.

אפשרות נוספת שאינה מותרת לתוכנית הכביסה אינה מוארת במעומעם ולא ניתן להפעיל אותה באמצעות מגע.

## השריה Soak

לפריטים מלוכלכים ומוכתמים מאד עם כתמי חלבונים.

ניתן לבחור זמן השריה שבין 30 דקות ל- 6 שעות במרווחים של 30 דקות. למידע נוסף, עיינו בסעיף "הגדרות". הגדרת ברירת המחדל של היצרן היא 30 דקות.

## כביסה מוגברת Intensive

לפריטי כביסה קשיחים מאד מלוכלכים. יעילות הניקוי מוגברת באמצעות פעולה מכאנית יותר אינטנסיבית ושימוש באנרגיית חימום מוגברת.





## פעולה שקטה Extra quiet

אם אתם משתמשים במכונת הכביסה בשעות שקטות (למשל, במשך הלילה), תוכלו להפחית את הרעש הנשמע מהמכונה. הסחיטה הסופית עוברת אוטומטית למצב  (עצירת שטיפה). זמן תוכנית הכביסה מתארך.

## עדינה במיוחד Extra gentle

סיבובי התוף וזמן הכביסה מופחתים. אריגים מעט מלוכלכים מתכבסים ביתר עדינות.

## מניעת אלרגיה AllergoWash

השתמשו באפשרות זו אם נדרשת רמת היגיינה גבוהה. המכונה משתמשת באנרגיה נוספת כדי להאריך את זמן שהיית הכביסה בטמפרטורה גבוהה יותר, והיא צורכת יותר מים כדי להגדיל את יעילות השטיפה. פריטי הכביסה חייבים להתאים לייבוש במייבש כביסה   ולגיהוץ  .

## בחירת אפשרויות נוספות באמצעות חיישן האפשרויות הנוספות "Extras".

### בחירת אפשרויות נוספות בצג

- געו בחיישן התוספות הנוספות Extras.
- האפשרות הנוספת הראשונה שניתן לבחור מופיעה בצג.
- געו בחיישנים  $\wedge$ / $\vee$  עד שהאפשרות הנוספת הרצויה תופיע בצג.
- אשרו את האפשרות הנוספת עם OK.
- סימן  $\checkmark$  יופיע לצד האפשרות הנוספת.

### ביטול הבחירה באפשרות נוספת

- געו בחיישן התוספות הנוספות Extras.
- האפשרות הנוספת הראשונה שניתן לבחור מופיעה בצג.
- געו בחיישנים  $\wedge$ / $\vee$  עד שללא אפשרות נוספת No Extras יופיע בצג.
- אשרו את No Extras עם OK.
- האפשרות הנוספת שנבחרה מבוטלת כעת.

### כביסה מוקדמת Pre-wash

לפריטי כביסה מאד מלוכלכים, כמו למשל, אבק וחול.



# אפשרויות נוספות

## טבלת תוכניות כביסה - אפשרויות

את אף אחת מהאפשרויות שלהלן לא ניתן לבחור עם תוכניות שאינן רשומות בטבלה שלהלן.

מניעת אלרגיה	עדינה במיוחד	פעולה שקטה	מוגברת	השרייה	כביסה מוקדמת	מים +	לגיהוץ הכנה	קצרה	
●	●	●	●	●	●	●	●	●	כותנה Cottons
●	●	●	●	●	●	●	●	●	גיהוץ מועט Minimum iron
●	●	●	-	●	●	●	●	●	עדינים Delicates
-	-	●	-	-	-	-	-	-	צמר (לש) Woollens
-	-	●	-	-	-	-	-	-	משי (לש) Silk
●	●	●	-	●	●	●	✓	●	חולצות Shirts
	-	-	-	-	-	-	●	✓	מהירה Express 20
●	●	●	-	●	●	●	●	●	פריטים כהים Dark garments
-	-	-	-	-	-	-	-	-	חסכון ECO 60-40
-	-	-	-	-	-	-	-	-	אטימה Proofing
-	●	●	-	●	●	●	-	●	מעילים Outerwear
●	●	●	-	●	●	●	-	●	בגדי ספורט Sportswear
●	●	●	-	●	●	●	●	●	אוטומטית + Automatic
-	-	-	-	-	-	●	-	-	שטיפה נפרדת עמלון Separate rinse/Starch
-	-	-	-	-	-	-	-	✓	כביסת תחזוקה Maintenance wash

- = ניתן לבחירה
- = לא ניתן לבחירה
- ✓ = מופעל אוטומטית

# מהלך התוכניות

סחיטה	שטיפות		כביסה עיקרית		תוכנית הכביסה
	מספר שטיפות	גובה מים	מחזור כביסה	גובה מים	
✓	2-5 <sup>2,3</sup>		Ⓐ		Cottons כותנה
✓	2-4 <sup>2,3</sup>		Ⓑ		ג. מועט Minimum iron
✓	2-4 <sup>2,3</sup>		Ⓒ		Delicates עדינים
✓	2		Ⓔ		Woolens צמר
✓	2-3 <sup>3</sup>		Ⓔ		Silks משי
✓	3-4 <sup>3</sup>		Ⓒ		Shirts חולצות
✓	1		Ⓐ		Express 20 מהירה
✓	3-5 <sup>2,3</sup>		Ⓑ		כהים/ג'ינסים Dark garments/Denim
✓	3		Ⓐ		ECO 40-60 חסכון
✓	-		Ⓑ	-	Proofing אטימה
✓	3-4 <sup>3</sup>		Ⓒ		Outerwear מעילים
✓	2-3 <sup>3</sup>		Ⓒ		Sportswear בגדי ספורט
✓	2-3 <sup>2,3</sup>		ⒶⒷ		אוטומטית פלוס Automatic plus
✓	0-1 <sup>5</sup>		Ⓑ		שטיפה נפרדת/עמלון Separate rinse/Starch
✓	-	-	-	-	ניקוז/סחיטה Drain/Spin
✓	3		Ⓐ		כביסת תחזוקה Maintenance wash

לתיאור הסימנים עיינו בעמוד הבא.

# מהלך התוכניות

## תכונות מיוחדות במהלך

### התוכנית:

#### מניעת קמטים

בסיום תוכנית כביסה, התוף ממשיך להסתובב במחזוריות לפרק זמן של עד 30 דקות, כדי למנוע היווצרות קמטים.

יוצא מן הכלל: בתוכניות לכביסת צמר

Woolens ומשי Silks לא

קיימת פעולת מניעת קמטים.

בשלב מניעת קמטים תוכלו בכל עת לפתוח את הדלת ולהוציא את הכבסים.

<sup>(1)</sup> אם נבחרה טמפרטורה של  $60^{\circ}\text{C}$  או

גבוהה יותר, וגם עם  $40^{\circ}\text{C}$  ו-  $60^{\circ}\text{C}$ ,

מתבצעות שתי שטיפות. כאשר

תבחרו בטמפרטורה הנמוכה מ-

$60^{\circ}\text{C}$  תבוצענה שלש שטיפות.

שטיפה נוספת מתבצעת אם:

- נוצר קצף רב מדי בתוף

- מהירות הסחיטה שבחרתם נמוכה

מ- 700 סל"ד

- בחרתם באפשרות ללא סחיטה.

<sup>(3)</sup> שטיפה נוספת מתבצעת אם:

- בחרתם באפשרות מים + *Water*

והפעלתם שטיפה *נוספת Extra*

*water* או מפלס מים גבוה במיוחד +

שטיפה *נוספת Extra Water* +

*rinse* בתפריט הגדרות *Settings*.

<sup>(5)</sup> שטיפה מוקדמת מתבצעת אם:

בחרתם במים + *Water*.

 = מפלס מים נמוך

 = מפלס מים בינוני

 = מפלס מים גבוה

(A) = מחזור מוגבר

(B) = מחזור רגיל

(C) = מחזור רגיש

(D) = מחזור רגיש ביותר

(E) = מחזור לכביסה ביד

✓ = מבוצע

- = אינו מבוצע

במכונת כביסה אלקטרונית זו קיימים בקרים אלקטרוניים עם המזהים באופן אוטומטי את משקל הכביסה. מכונה זו משתמשת בכמות המים המתאימה הנחוצה לתוכנית בהתאם לכמות הכביסה ומידת הספיגה של האריגים.

מהלך התוכנית דלהלן מבוסס על התוכנית הבסיסית, עם עומס כביסה מלא.

התצוגה מחווה את מהלך התוכנית בו נמצאת המכונה.

# שינוי מהלך תוכנית הכביסה

## הפסקת תוכנית כביסה

- כבו את המכונה בסיבוב בורר התוכניות למצב . מכונת הכביסה תיכבה.
- להמשך: סובבו את כפתור בורר התוכניות לתוכנית הכביסה שהייתה קודם לכן בפעולה.



- געו על חיישן הבקרה .



- עצה:** אם הודעת לא ניתן להחליף **Cannot be changed**  מופיעה בג, כפתור בורר התוכניות לא ממוקם במצב הנכון.

## שינוי תוכנית (נעילת בטיחות)

לא ניתן לשנות תוכנית, טמפרטורה, מהירות סחיטה או אפשרות שנבחרה לאחר שהמכונה הופעלה בהצלחה. בכך תוכלו למנוע את הפעלת המכונה או שינוי תוכנית הכביסה (למשל, בידי ילדים).

## ביטול תוכנית הכביסה

תוכלו לבטל את התוכנית בכל עת לאחר שהתחילה.

- סובבו את כפתור בורר התוכניות למצב .
- סובבו את כפתור בורר התוכניות למצב כותנה *Cottons*.

המסך הבא יופיע בצג:



- געו בחיישן **OK**.

מי הכביסה ינוקזו החוצה. המסך הבא יופיע בצג:



- המתינו עד שחיווי  ייעלם מהצג ונעילת הדלת תשתחרר.
- משכו ופתחו את הדלת.
- הוציאו את הכבסים מהתוף.

## כלי מזיגה

השתמשו במינן תכשיר הכביסה המומלץ על ידי היצרן באמצעות שימוש בכלי המדידה המסופק עם האריזה (למשל, כוס מדידה), במיוחד בעת שימוש בתכשיר כביסה נוזלי.

## אריזות למילוי חוזר של תכשיר כביסה

בעת רכישת תכשירי ניקוי, קנו אריזות למילוי חוזר של תכשירי הניקוי, ככל שניתן. בכך תוכלו לסייע להפחית את כמות פסולת האריזות.

## מרכז כביסה ועמילן נוזלי

### מרכז כביסה

מרכז כביסה מרכז את הבגדים והופך אותם נעימים למגע ומונע מחשמל סטטי להיווצר בעת ייבוש במייבש כביסה.

### עמילן

עמילן מקשה ומעצב פריטים בכביסה. כגון: חולצות, מפות שולחן ומצעי מיטה.

## המינן הנכון

תוכלו להשתמש בכל חומרי הכביסה המודרניים המיוצרים במיוחד עבור שימוש במכונות כביסה אוטומטיות. פעלו בהתאם להוראות היצרן והמינן המומלץ שעל גבי האריזה.

## הכמות הנכונה המנופקת תלויה בגורמים הבאים:

- כמות הכביסה.
- מידת הלכלוך של הכבסים.
- דרגת קשיות המים. כידוע, המים בארצנו קשים מאוד, לכן הקפידו לרכוש תכשירי כביסה המותאמים לפעולה במים קשים.

## מרכי מי

תוכלו להשתמש במרכז מים כדי להקטין את השימוש בחומר כביסה כאשר המים בדרגת קשיות II ו-III. הוסיפו את המרכז בהתאם למינן המצוין על האריזה. הוסיפו תחילה את חומר הכביסה ורק לאחר מכן את מרכז המים.

השתמשו בכמות חומר כביסה המתאימה למים רכים בדרגת קשיות I.

## דרגות קשיות המים

סיווג רמת הקשיות	ד. קשיות mmol/l	ד. קשיות גרמנית
I (רכים)	0-15	0-8.4
II (בינוניים)	1.5-2.5	8.4-14
III (קשים)	מעל 2.5	מעל 14

## צביעה והסרת צבע

⚠️ נזק הנגרם מתכשירי צביעה/

הסרת צבע.

תכשירי צביעה או מסירי צבע עלולים לגרום לקורוזיה במכונת הכביסה. אל תשתמשו במכונת כביסה זו בתכשירי צביעה או במסירי צבע.

תוכלו להשתמש בצבעים המיועדים לשימוש במכונות כביסה ביתיות. מכל מקום, שימו לב שהמלח בו משתמשים בתהליך הצביעה יכול לגרום לחלודה ברכיבי פלדת האל-חלד במכונה אם אתם צובעים לעתים קרובות. פעלו תמיד בהתאם להוראות היצרן.

## הוספת מרכז כביסה ועמילן נוזלי בנפרד

הכינו את העמילן בהתאם להנחיות היצרן שעל גבי האריזה.

**עצה:** בעת הוספה בנפרד של מרכז האריגים, הפעילו את האפשרות הנוספת למפלט מים גבוה במיוחד. *Water + extra*.

## מזיגת המינון הכפול

יש למלא את אחד ממכלי המזיגה האוטומטית עם מרכז כביסה.

■ בחרו בתוכנית שטיפה נפרדת/עמלון *.Separate rinse/Starch*

■ געו בחיישן *TwinDos*.

■ הפעילו את המיכל המתאים.

■ געו בחיישן ההתחלה/הוספת פריטי כביסה *.Star/Stop*

## מזיגה דרך מגירת תכשירי הכביסה

■ מזגו את המינון הנכון של מרכז האריגים לתא ⌘, או הכניסו את הקפסולה המתאימה.

■ מזגו עמילן נוזלי לתוך תא ⌘ ואבקה ואו תכשירים צמיגים ודביקים לתא (1).

■ בחרו בתוכנית שטיפה נפרדת/עמלון *.Separate rinse/Starch*

■ במידת הצורך שנו את מהירות הסחיטה.







■ אם אתם משתמשים בקפסולה, הפעילו את חיישן הקפסולה *[CAP]*.

■ געו בחיישן ההתחלה/הוספת פריטי כביסה *.Star/Stop*

# תכשירי כביסה

## תכשירי כביסה מומלצים של Miele

תכשירי כביסה של Miele ומוצרי טיפוח תוכננו במיוחד עבור מכונות הכביסה של Miele. הם זמינים להזמנה באמצעות מוקד השרות (עיינו ברשימה שבגב החוברת) או בחנויות 'מילה גלארי' ברחבי הארץ.

קפסולות לשימוש בודד של 'מילה'			2-1 UltraPhase של 'מילה'	
				
✓	✓	-	✓	כותנה  Cottons
✓	✓	-	✓	גיהוץ מועט Minimum iron
-	✓	✓	✓	עדינים Delicates
-	-	✓	-	צמר  Woollens
-	-	✓	-	משי  Silks
✓	✓	-	✓	חולצות Shirts
-	✓	-	✓	מהירה Express 20
-	✓	✓	✓	פריטים כהים/ג'ינסים Dark garments/Denim
✓	✓	-	✓	סכונית ECO 40-60
-	✓	-	-	אטימה Proofing
				מעילים Proofing
-	-	✓	-	בגדי ספורט Sportswear
-	-	✓	-	אוטומטית פלוס Automatic plus
✓	✓	-	✓	שטיפה נפרדת/עמלון Separate rinse/Starch

 חומרי ניקוי מקצועיים (למשל, תכשיר טיפול לצמר WoolCare)

 תכשיר טיפול באריגים (למשל, מרכז כביסה)

 תוסף (למשל, מאיץ)

✓ מומלץ  
- לא מומלץ

# תכשירי כביסה

## תכשירי כביסה מומלצים בהתאם לתקנה האירופאית 1015/2010 מס' (EU)

ההמלצות מתייחסות לתחום הטמפרטורות הניתנות בטבלת התוכניות.

מיוחדים	עדינים וצמר	צבעוניים	כלליים	
<b>תכשירי כביסה</b>				
–	–	✓	✓	כותנה Cottons
–	–	✓	–	גיוץ מועט Minimum iron
–	✓	–	–	עדינים Delicates
✓	✓	–	–	צמר (Woolens)
✓	✓	–	–	משי (Silk)
–	–	✓	✓	חולצות Shirts
–	–	✓ <sup>1</sup>	–	מהירה Express 20
✓	–	✓ <sup>1</sup>	–	פריטי לבוש כהים/גינסים Dark garments/Denim
–	–	✓	✓	סכונית ECO 40-60
✓	✓	–	–	מעילים Outerwear
✓	✓	–	–	בגדי ספורט Sportswear
–	–	✓	–	אוטומטית + Automatic plus
✓	–	–	✓ <sup>2</sup>	כביסת תחזוקה Maintenance wash

<sup>1</sup> תכשיר כביסה נוזלי

<sup>2</sup> אבקת כביסה

✓ מומלץ

– לא מומלץ



# ניקוי ותחזוקה

## ניקוי מגירת תכשירי הכביסה

כביסה בטמפרטורות נמוכות ושימוש בתכשיר כביסה נוזלי עלולה להוביל להצטברות של עובש וחיידקים במגירת תכשירי הכביסה.

- לשמירת ההיגיינה, נקו את המגירה כולה בפרקי זמן קבועים, אפילו אם אתם משתמשים אך ורק במערכת TwinDos הכפול

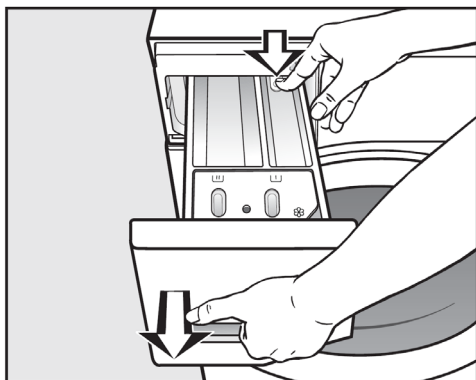

- משכו החוצה את המגירה עד אשר שתרגישו התנגדות. לחצו כלפי מטה על תפס השחרור ובו בזמן משכו את המגרה אל מחוץ למכונה.
- שטפו את מגירת חומרי הכביסה עם מים פושרים.

## ניקוי המעטפת החיצונית ולוח הבקרה

**⚠ סכנת התחשמלות!**  
הוציאו את התקע משקע החשמל שבקיר, ונתקו את המכונה מרשת החשמל לפני תחילת הפעולות לניקוי המכונה.

**⚠ סכנת נזק מחדירת מים.**  
הלחץ של סילון מים יכול לגרום למים לחדור למכונת הכביסה, ולגרום נזק לרכיבים הפנימיים.  
אל תרססו את מכונת הכביסה בסילון מים.

- נקו את גוף המכונה בעזרת מטלית E-Cloth של "מילה" או חומר ניקוי עדין שאינו שורט או בסבון ומים. שטפו וייבשו היטב ב מטלית רכה.
- תוכלו לנקות את התוף בעזרת חומר מיוחד לניקוי פלדת אל-חלד בהתאם להוראות השימוש המופיעות על אריזת המוצר.

**⚠ סכנת נזק מתכשירי ניקוי.**  
חומרי ניקוי חריפים או חומרים לניקוי זכוכית, מכילים חומרים כימיים העלולים לגרום נזק לחלקי פלסטיק ולחלקים אחרים במכונה.  
אל תשתמשו בחומרי ניקוי אלו כדי לנקות את מכונת הכביסה.

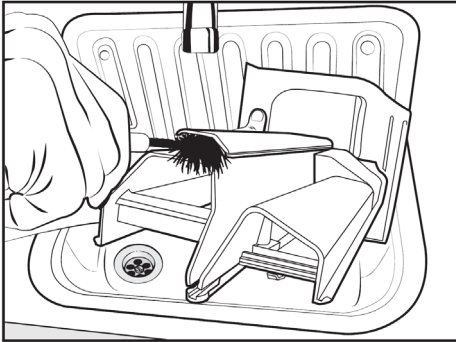

■ נקו את תעלת מרכז הכביסה במברשת ומים חמים.

## ניקוי חלל בית מגירת חומרי הכביסה

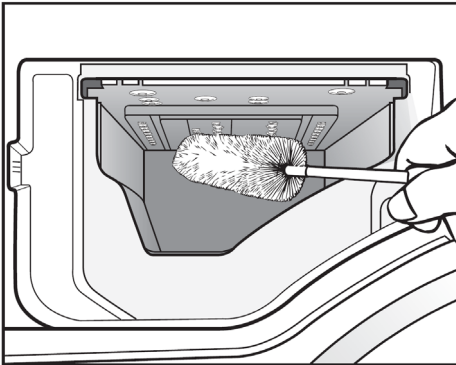

■ השתמשו במברשת לבקבוקים כדי להסיר שאריות תכשירי כביסה ואבנית מהמרססים שבתוך מגירת ניפוק חומרי הכביסה.

■ הרכיבו את מגירת תכשירי הכביסה.

**עצה:** השאירו את מגירת תכשירי הכביסה מעט פתוחה כדי לאפשר לה להתייבש.

## ניקוי צינור הסיפון ותעלת

עמילן נוזלי עלול לגרום לסתימות במקרה של סתימה, הסיפון בתא  לא יתפקד והתא עלול לגלוש. הקפידו לנקות את הסיפון ביסודיות לאחר מספר שימושים בעמילן נוזלי.

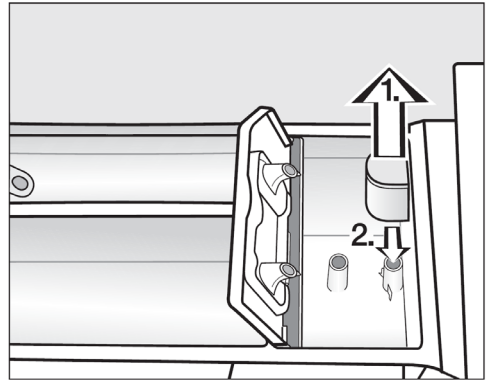

1. הוציאו את הסיפון מתא  שטפו אותו מתחת למים פושרים זורמים. שטפו את שפופרת הסיפון באותה הדרך.

2. הרכיבו חזרה את הסיפון.

# ניקוי וטיפול



■ אשרו את ההגדרה עם חיישן OK.



■ געו בחיישן  $\vee$  או  $\wedge$  עד שהמיכל הרצוי יופיע בצג ואשרו את הבחירה במגע על חיישן OK.



■ געו בחיישן  $\vee$  עד שהמסך הבא יופיע בצג:



■ אשרו את ההגדרה עם חיישן OK.

■ פעלו בהתאם להנחיות המופיעות בצג.

הצגרת תתנקה כעת, ותוכלו להשתמש שוב במערכת המינן הכפולה TwinDos.

## ניקוי התאים

שאריות תכשירי כביסה עלולות לגרום לסתימה.

■ השתמשו במטלית לחה כדי לנקות את החלל הפנימי של התא כאשר אתם מחליפים מחסנית או מיכל.

## תחזוקת המינן הכפול TwinDos

⚠ נזק הנגרם כתוצאה מהתיבשות תכשיר הכביסה. אם המערכת לא הייתה זמן רב בשימוש (מעל חודשיים), תכשיר הכביסה בצינורות עלול להיות צמיג. הצינורות עלולות להיחסם והניקוי חייב להתבצע על ידי טכנאי שירות. נקו את מערכת המינן הכפולה TwinDos.

כדי לבצע תוכנית ניקוי, נדרשים מיכלי מינן כפול TwinDos (לרכישה בנפרד).

מכונת הכביסה מצוידת בתוכנית ניקוי לניקוי מיכלי מערכת המינן הכפולה TwinDos והצגרת בתוך מכונת הכביסה.

## התחלת תוכנית תחזוקה

■ סובבו את בורר התוכניות למצב *Further programmes*/⚙️.



געו בחיישנים  $\vee$ / $\wedge$  עד שהמסך הבא יופיע בצג:



■ אשרו עם חיישן הבקרה OK.

■ געו בחיישנים  $\vee$ / $\wedge$  עד שהמסך הבא יופיע בצג:

- הוציאו את אטם הגומי 1 מהמגרעת.
- השתמשו בפלייר כדי לאחוז במוט מסנן הפלסטיק 2 ולהוציאו מהמסנן. נקו את המסנן.
- הרכיבו אותם בסדר פעולות הפוך.
- **ניקוי המסנן בשסתום כניסת המים:**
- השתמשו בפלייר ושחררו בזהירות את אום הפלסטיק המצולע בשסתום כניסת המים.

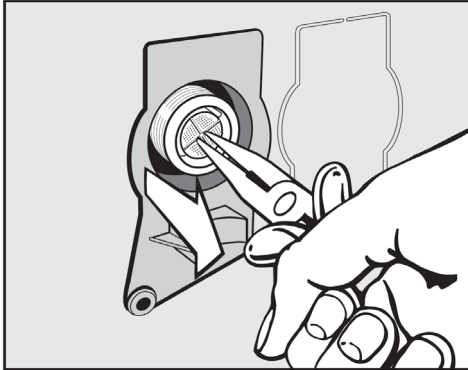

- השתמשו בצבת אף ארוך כדי לשלוף את מסנן הפלסטיק (כמתואר באיור).
- נקו את המסנן.
- הרכיבו את המסנן למקומו בסדר פעולות הפוך.

לאחר הניקוי עליכם להחזיר את שני המסננים למקומם.

- הבריגו את המחבר לברז המים והדקו אותו היטב.
- פתחו את ברז המים.

וודאו שאין נזילת מים מהמחברים. במקרה של נזילה, הדקו את החיבורים.

## ניקוי התוף (מידע היגיני)

כביסה בטמפרטורה נמוכה ו/או שימוש בתכשירי כביסה נוזליים עלולים לגרום להיווצרות בקטריות וריחות לא נעימים במכונה. השתמשו בתוכנית שטיפת תחזוקה *Maintenance wash* כדי לנקות את המכונה כשבצג תופיע ההודעה הבאה:

Hygiene info: run a programme at min. 75 °C or the "Clean machine" programme

## ניקוי המסננים בכניסת המים

מכונת הכביסה מצוידת במסנן בכניסת המים כדי להגן על שסתום כניסת המים. בדקו מסנן נגיש זה הממוקם במחבר הצינור אחת ל-6 חודשים או בתדירות גבוהה יותר במקרים בהם קיימות הפסקות תכופות באספקת המים.

## ניקוי המסנן במחבר כניסת המים:

- סגרו תחילה את הברז.
- שחררו את מחבר צינור כניסת המים המחובר לברז המים.

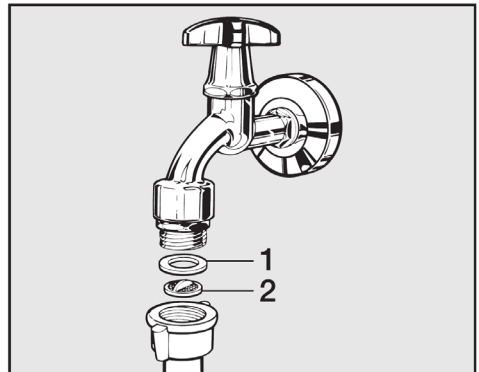



# מדריך לפתרון בעיות

בעזרת ההנחיות שלהלן תוכלו לפתור בעיות בביצועי המכונה, ובעיות מסוימות הנובעות מהפעלה לא נכונה, לפני הפנייה לשרות התיקונים.

 כל עבודת תיקונים הקשורה לרכיבים חשמליים של המכונה תבוצע על ידי טכנאי מוסמך בלבד ובהתאם לחוק החשמל. תיקון על ידי טכנאי שאינו מוסמך עלול להיות מסוכן.









חלק מההודעות בצג ארוכות יותר משורה אחת. געו בחיישן  $\checkmark$  או  $\wedge$  כדי לקרוא את כל תוכנם.

## התוכנית אינה מתחילה

סיבה אפשרית ופתרון	הבעיה
<p>אין אספקת חשמל.</p> <ul style="list-style-type: none"> <li>■ וודאו שדלת התוף סגורה היטב.</li> <li>■ וודאו שהתקע מוכנס היטב לשקע החשמל בקיר.</li> <li>■ הנתיך האוטומטי בארון החשמל הדירתי מורם.</li> </ul>	<p><b>לוח הבקרה נשאר כהה.</b></p>
<p>המכונה כיבתה עצמה באופן אוטומטי כדי לחסוך באנרגיה.</p> <ul style="list-style-type: none"> <li>■ הפעילו שוב את המכונה באמצעות סיבוב בורר התוכניות.</li> </ul>	
<p>הופעל מנגנון גישה באמצעות קוד גישה.</p> <ul style="list-style-type: none"> <li>■ הכניסו את הקוד ואשרו. בטלו את הקוד אם אתם מעוניינים שהודעה זו לא תופיע בצג בפעם הבאה שתפעילו את המכונה.</li> </ul>	<p><b>אתם מתבקשים להכניס קוד גישה.</b></p>
<p>הדלת אינה נסגרת כראוי. נועל הדלת אינו יכול להינעל.</p> <ul style="list-style-type: none"> <li>■ סגרו שוב את הדלת.</li> <li>■ התחילו שוב את המכונה.</li> </ul> <p>אם הודעת התקלה חוזרת להופיע בצג, פנו למוקד השרות (עיינו ברשימה שבגב החוברת).</p>	<p><b>בצג מופיעה הודעת תקלה בשחרור הדלת</b></p> <p>  Service Door release fault F35</p>

# מדריך לפתרון בעיות

## הודעות תקלה המופיעות לאחר שתוכנית הכביסה נעצרת

סיבה אפשרית ופתרון	ההודעה
<p>יציאת הניקוז חסומה או מוגבלת.            צינור הניקוז הוצב במקום גבוה מדי.            ■ נקו את מסנן הסיבים ומשאבת הניקוז.            ■ הגובה המרבי להנחת צינור הניקוז הוא 1 מטר.</p>	<p> Drainage See </p>
<p>צינור כניסת המים חסום או מקופל.            ■ פתחו את ברז המים.            ■ בדקו האם צינור כניסת המים מפותל.            ■ בדקו האם לחץ המים אינו נמוך מדי.</p>	<p> Water intake See </p>
<p>המסנן בצינור כניסת המים מלוכלך.            ■ נקו את המסנן.</p>	
<p>משאבת הניקוז מופעלת למשך 2 דקות. לאחר מכן משתחררת דלת מכונת הכביסה. המתינו עד שתפסיק משאבת הניקוז לפני שתכבו את מכונת הכביסה.</p>	
<p>מערכת ההגנה בפני נזקי מים נכנסה לפעולה.            ■ סגרו את ברז המים.            ■ פנו למוקד השרות (עיינו ברשימה שבגב החוברת).</p>	<p> Waterproof system. Turn off   Service</p>
<p>קיימת תקלה.            ■ נתקו את המכונה מרשת החשמל באמצעות הוצאת תקע החשמל מהשקע בקיר, או הורדת הנת"ך של קו החשמל המזין את המכונה בלוח החשמל הדירתי.            ■ המתינו <b>לפחות 2 דקות</b> לפני חיבור מכונת הכביסה שוב לרשת החשמל.            ■ הפעילו מחדש את תוכנית הכביסה.            אם ההודעה מופיע שוב בצג, פנו למוקד השרות (עיינו ברשימה שבגב החוברת).</p>	<p>  Service Fault F</p>

לכיבוי הודעת התקלה: כבו את מכונת הכביסה באמצעות סיבוב בורר התוכניות למצב .



# מדריך לפתרון בעיות

## הודעות תקלה המופיעות בצג בסיום תוכנית כביסה

סיבה אפשרית ופתרון	ההודעה
<p>נוצרת הקצפת יתר בתהליך הכביסה.</p> <ul style="list-style-type: none"> <li>■ במינן הכפול TwinDos, בדקו את כמות תכשיר הכביסה הנמזג.</li> <li>■ במידת הצורך, הקטינו את המינון בכ- 10%.</li> <li>■ בפעם הבאה השתמשו בפחות תכשיר כביסה, ופעלו בהתאם להנחיות היצרן על אריזת תכשיר הכביסה.</li> </ul>	<p><b>i</b> Check dosage</p>
<p>זמן רב לא הופעלה תוכנית כביסה בטמפרטורה שמעל ל- 60°C.</p> <ul style="list-style-type: none"> <li>■ סובבו את בורר התוכניות למצב <i>Further programmes/</i>  Maintenance עד שתחזוקה ✓/∧ יופיע בצג.</li> <li>■ אשרו עם חיישן OK.</li> </ul> <p>הודעת נקו את המכונה Clean machine תופיע בצג.</p> <ul style="list-style-type: none"> <li>■ געו בחיישן OK לאישור.</li> <li>■ הריצו תוכנית ניקוי המכונה Clean machine עם תכשיר לניקוי מכונת כביסה של 'מילה' או עם תכשיר כביסה אוניברסאלי.</li> </ul> <p>בכך תוכלו למנוע היווצרות בקטריות וריחות לא נעימים.</p>	<p><b>i</b> Hygiene info: run a programme at min. 75 °C or the "Clean machine" programme</p>
<p>האפשרות הנוספת להכנה לגיהוץ Pre-ironing שמופעלת בסוף התכנית לא התבצעה כראוי.</p> <ul style="list-style-type: none"> <li>■ בדקו האם מכונת הכביסה מאוזנת כראוי כמתואר בפרק "התקנה וחיבור - איזון המכונה".</li> <li>■ בדקו האם הגובה המרבי להנחת צינור הניקוז לא גבוהה מ- 1 מטר.</li> </ul>	<p><b>i</b> Align the washing machine</p>
<p>אם הודעת התקלה מופיעה שוב, פנו למוקד השרות. ניתן עדיין להשתמש במכונת הכביסה אך ללא האפשרות הנוספת להכנה לגיהוץ Pre-ironing.</p>	

הודעת התקלה תופיע בסיום תוכנית כביסה ובעת הפעלת מכונת הכביסה, ויש לאשר אותה במגע על חיישן OK.

## הודעות או תקלות המתייחסות למינן הכפול TwinDos

סיבה אפשרית ופתרון	ההודעה
<p>כמות תכשיר הכביסה במחסניות נמוכה. נותרו בין 4 ל- 8 מחזורי כביסה.</p> <p>■ הזמינו מחסניות חדשות.</p>	<p>i Cartridge ① almost empty</p>
<p>התרמיל ריק.</p> <p>■ החליפו את התרמיל.</p> <p>■ בדקו האם הכביסה נקייה. ייתכן ולא היה מספיק תכשיר כביסה בעת פעולת הכביסה.</p> <p>במידת הצורך, כבסו מחדש את פריטי הכביסה.</p>	<p>i TwinDos ① is empty. Check wash results</p>
<p>זמן ממושך לא נעשה בשימוש במינן הכפול TwinDos או בחלוקה האוטומטית דרך תא ① ו/או ②.</p> <p>■ השתמשו ב- TwinDos באחת מתוכניות הכביסה הבאות שלכם.</p> <p>■ הפעילו את תוכנית התחזוקה של TwinDos כמתואר בסעיף "ניקוי וטיפול", תחזוקת המינן הכפול TwinDos."</p>	<p>i Use "TwinDos" or start Maintenance. See </p>
<p>זמן ממושך לא נעשה בשימוש במינן הכפול TwinDos או בחלוקה האוטומטית דרך תא ① ו/או ②. ייתכן שתכשיר הכביסה התייבש בתוך הצנרת.</p> <p>■ הפעילו מיד את תוכנית התחזוקה של TwinDos כמתואר בסעיף "ניקוי וטיפול", "תחזוקת המינן הכפול TwinDos."</p>	<p>⚠ TwinDos Maintenance for compartment ① and compartment ② must be started. See </p>
<p>לא הופעלה המזיגה האוטומטית.</p> <p>■ לפני תוכנית הכביסה הבאה, וודאו שחיישן TwinDos מואר.</p>	<p><b>לא נמזג תכשיר כביסה ו/או מרכז כביסה.</b></p>
<p>לא נמזג תכשיר כביסה אפילו שחיישן TwinDos מואר.</p> <p>■ נסו שוב.</p> <p>■ אם תכשיר הכביסה עדיין לא נמזג, פנו למוקד השרות.</p>	
<p>ההודעות המוצגות בדף זה הן דוגמאות. הן עשויות להיות שונות כאשר הן מתייחסות לתא ① או ②.</p>	



## מדריך לפתרון בעיות

### בעיות כלליות במכונת הכביסה

סיבה אפשרית ופתרון	הבעיה
<p>התעלמתם ממידע ההיגיינה Hygiene info. זמן ממושך לא הפעלתם תוכנית כביסה בטמפרטורה שמעל ל- 60°C.</p> <p>■ כדי למנוע הצטברות חיידקים וריחות לא נעימים במכונת הכביסה, הפעילו את תוכנית ניקוי המכונה <i>Clean machine</i> תוך שימוש בתכשיר ניקוי למכונות כביסה של Miele או אבקת אבקה אוניברסלית.</p>	<p><b>ריח רע נודף מהמכונה.</b></p>
<p>הדלת ומגירת תכשירי הכביסה נותרו פתוחים לאחר הכביסה.</p> <p>■ השאירו את הדלת ואת מגירת חומרי הניקוי פתוחים מעט כדי לאפשר להם להתייבש.</p>	
<p>הרגליות אינן מאוזנות על הרצפה.</p> <p>■ אזנו את המכונה (עיינו בפרק "התקנה וחיבור")</p>	<p><b>המכונה רועדת במהלך הסחיטה.</b></p>
<p>המכונה זיהתה חוסר איזון בעת הסחיטה הסופית והפחיתה את מהירות הסחיטה.</p> <p>■ ערבבו פריטים גדולים וקטנים יחדיו כדי לאפשר פיזור טוב יותר של מטען הכביסה בעת הסחיטה.</p>	<p><b>הכביסה לא נסחטה כראוי והיא עדיין רטובה.</b></p>
<p>זאת לא תקלה.</p> <p>רעשים אלו נשמעים בסיום תהליך הורקת המים והם רעשי פעולה רגילים.</p>	<p><b>המשאבה משמיעה רעשים מוזרים</b></p>
<p>בחרתם בשפה אחרת בסעיף "הגדרות-שפה" ■</p> <p>■ הגדירו את השפה הרצויה. חיווי הדגל ינחה אתכם.</p>	<p><b>התצוגה מופיעה בשפה שונה.</b></p>

# מדריך לפתרון בעיות

## בעיות כלליות במכונת הכביסה

סיבה אפשרית ופתרון	הבעיה
<p>לחץ המים נמוך מידי.</p> <ul style="list-style-type: none"> <li>■ נקו את מסנן כניסת המים.</li> <li>■ וודאו שלחץ כניסת המים הוא לפחות 100 kPa (1 בר).</li> </ul>	<p><b>שאריות רבות של חומר כביסה נשארות במגירת חומרי הכביסה.</b></p>
<p>אבקת כביסה שבאה במגע עם מרכזי מים נעשית דביקה.</p> <ul style="list-style-type: none"> <li>■ נקו את מגירת תכשירי הכביסה. להבא, שפכו תכשיר כביסה לתוך התא לפני הוספת מרכזי מים.</li> </ul>	
<p>צינור הסיפון סתום או שאינו ממוקם נכון.</p> <ul style="list-style-type: none"> <li>■ נקו את צינור היניקה. עיינו בפרק: "ניקוי ותחזוקה – ניקוי מגירת חומרי הכביסה"</li> </ul>	<p><b>מרכז הכביסה אינו מונפק במלואו או שנשארים מים בתא ☹️</b></p>
<p>הצינורית הקטנה במקום הכנסת הקפסולה למגירת תכשירי הכביסה, חסומה.</p> <ul style="list-style-type: none"> <li>■ נקו את הצינורית הקטנה.</li> </ul>	<p><b>בסיום תוכנית כביסה עדיין נותר נוזל בקפסולה.</b></p>
<p>זאת לא תקלה.</p> <p>מסיבות טכניות כמות קטנה של מים תישאר בקפסולה.</p>	
<p>חיישן CAP לא הופעל.</p> <ul style="list-style-type: none"> <li>■ בפעם הבאה שאתם מכניסים קפסולה, הקפידו לזכור להפעיל את חיישן CAP.</li> </ul>	<p><b>נותרו מים ליד תא קפסולת מרכז האריגים.</b></p>
<p>קפסולה ריקה לא הוסרה בסיום תוכנית הכביסה האחרונה.</p> <ul style="list-style-type: none"> <li>■ הסירו, ולאחר מכן השליכו את הקפסולה הריקה בסיום כל תוכנית כביסה.</li> </ul>	
<p>הצינורית הקטנה במקום הכנסת הקפסולה למגירת תכשירי הכביסה, חסומה.</p> <ul style="list-style-type: none"> <li>■ נקו את הצינורית הקטנה.</li> </ul>	

# מדריך לפתרון בעיות

## תוצאות הכביסה אינן משיגות רצון

סיבה אפשרית ופתרון	הבעיה
<p>תכשירי כביסה נוזליים אינם כוללים חומרים מלבינים. הם אינם מסירים כתמי פירות, קפה וטה.</p> <p>■ השתמשו במערכת הדו שלבית Miele 2 Phase System. המיקוד הנוסף של מערכת ה-UltraPhase 2 במהלך תהליך הכביסה יסיר את כל הכתמים ביעילות.</p> <p>■ השתמשו באבקת כביסה רב-תכליתית המכילה תכשיר הלבנה.</p>	<p><b>תכשיר כביסה נוזלי אינו מניב תוצאות כביסה איכותיות.</b></p>
<p>לא השתמשתם בכמות מספקת של תכשיר כביסה כדי לפרק את חלקיקי השומנים בכבסים מאד מלוכלכים.</p> <p>■ הוסיפו תכשיר כביסה.</p> <p>■ לפני ביצוע תהליך הכביסה הבא, הריצו תוכנית נ'יו המכונה <i>Mclean machine</i> עם אבקת כביסה או תכשיר לניקוי מכונות כביסה של 'מילה'.</p>	<p><b>חלקיקים אפורים ושמונניים נדבקים לכביסה הנקייה.</b></p>
<p>תכשיר הכביסה מכיל תרכובות (זיאוליטים) המיועדות לסייע בריכוך המים ושאין נמסות במים.</p> <p>■ נסו להסיר את השאריות בעזרת מברשת.</p> <p>■ בעת כביסת פריטי לבוש כהים השתמשו בתכשירי כביסה שאינם מכילים זיאוליטים. תכשירי כביסה נוזליים בדרך כלל לא מכילים תרכובות כאלה.</p> <p>■ השתמשו בתוכנית לכביסת פריטים כהים / ג'ינסים <i>.Dark garments / Denim</i></p>	<p><b>שאריות לבנות כמו אבקת כביסה על הכבסים.</b></p>

# מדריך לפתרון בעיות

## הדלת לא נפתחת

סיבה אפשרית ופתרון	הבעיה
<p>התוף ננעל בעת תוכנית הכביסה. פעלו בהתאם לתיאור שבסעיף "6. התחלת תוכנית כביסה – הוספה או הוצאת כבסים".</p>	<p><b>לא ניתן לפתוח את דלת התוף בסיום תוכנית כביסה.</b></p>
<p>מטעמי בטיחות, מנגנון בטיחות מונע את פתיחת הדלת כשטמפרטורת מי הכביסה מעל <math>55^{\circ}\text{C}</math>. ■ המתינו עד שהטמפרטורה של הכבסים בתוך התוף תתקרר וההודעה תיעלם מהצג.</p>	<p><b>הודעת קירור נוחיות</b> Comfort cooling <b>מופיעה בצג לאחר ביטול תוכנית כביסה.</b></p>
<p>נועל הדלת נתפס. ■ פנו למוקד השרות (עיינו ברשימה שבגב החוברת).</p>	<p><b>הודעת התקלה</b> <b>הבאה מופיעה בצג:</b> ⚠️ 🚪 Service Door release fault F35</p>

# מדריך לפתרון בעיות

## תהליך ניקוז המים מהמכונה

הוציאו את מסנן הניקוז, אך לא לחלוטין.

- הניחו קערה שטוחה כמו למשל, תבנית אפייה מתחת לפתח הגישה.

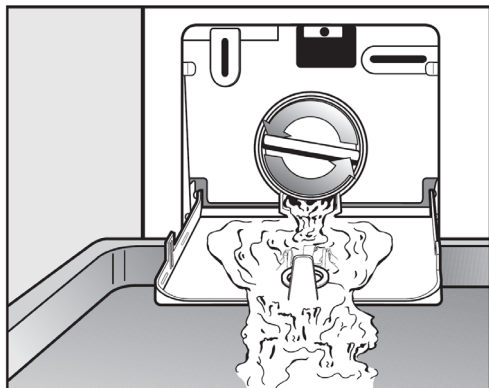

- שחררו באיטיות ובזהירות את המסננים כדי לנקז את המים.

- הדקו חזרה את מסנני הניקוז אם אתם רוצים להפסיק את זרימת המים.

לאחר שזרימת המים נפסקת:

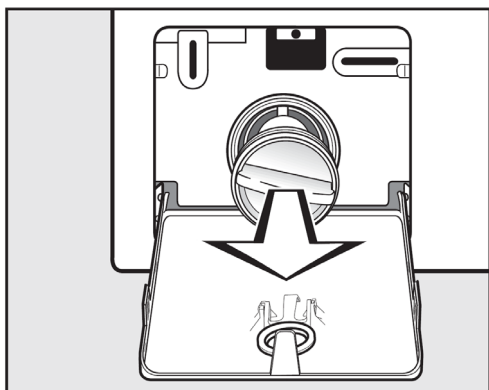

- הוציאו לגמרי את מסנן הניקוז.

## פתיחת הדלת במקרה של חסימת יציאת הניקוז ו/או הפסקת חשמל

- כבו את מכונת הכביסה.

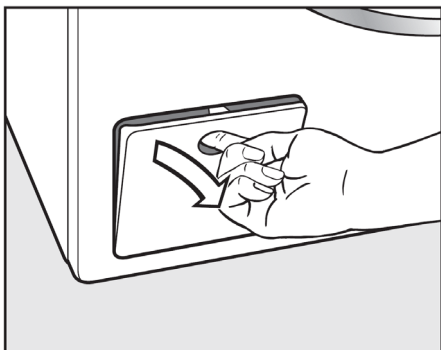

- פתחו את לוח הגישה למשאבה.

הלוח ייפתח.

## יציאת הניקוז חסומה

אם יציאת הניקוז סתומה, כמות גדולה של מים עלולה להישאר במכונה.

⚠ סכנת כוויות ממי כביסה חמים.

אם הכביסה התבצעה בטמפרטורה גבוהה, מים חמים עלולים להשתחרר מהמכונה. היזהרו בעת ניקוז המים מהמכונה.

## פתיחת דלת התוף

**⚠ סכנת פציעה מהתוף המסתובב!**  
וודאו תמיד שהתוף נעצר לגמרי לפני שתיגשו למכונה כדי להוציא את הכבסים. גישה לתוף שעדיין בתנועה עלול לחשוף אתכם לסכנת פציעה.

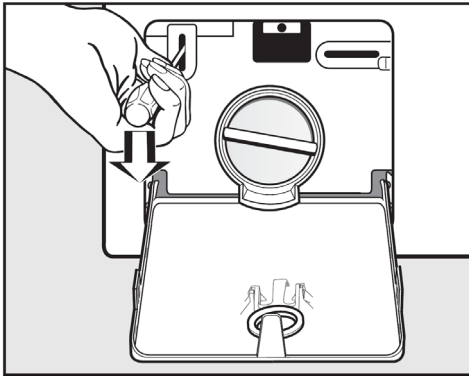

- השתמשו במברג כדי לשחרר את נעילת הדלת.
- משכו ופתחו את הדלת.

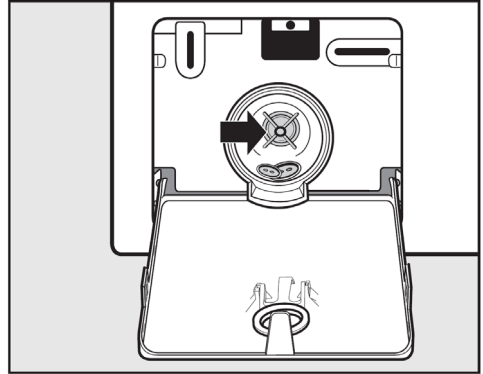

- נקו את המסננים ביסודיות.
- הוציאו גופים זרים כלשהם (כמו למשל, כפתורים, מטבעות וכו') ואת המוך. סובבו את כנפי המשאבה ביד וודאו שהיא מסתובבת בחופשיות.
- החזירו את מסנני הניקוז למקומם והדקו אותם היטב.
- סגרו את לוח הגישה למשאבה.

**⚠ סכנה מנזקי מים.**  
וודאו שמסנני הניקוז מהודקים היטב, כדי למנוע נזילת מים בעת השימוש במכונה.  
הרכיבו כראוי את מסנן הניקוז והדקו אותו.

# שרות לאחר מכירה

## עדכונים עתידיים (PC)

נורית החיווי PC מיועדת לשימוש של טכנאי השרות, כדי לעדכן את המכונה שברשותכם בשיפורים חדשים בעתיד. אם בעתיד יהיו שיפורים טכנולוגיים בתוכניות הכביסה השונות, טכנאי השרות יוכל לעדכן גם את המכונה שלכם בשיפורים הללו.

## אביזרים נוספים

אביזרים נוספים למכונת הכביסה תוכלו לרכוש באמצעות מוקד השרות (נא עיינו ברשימה שבגב החוברת) או באולם התצוגה המרכזי של "מילה" בהרצליה.

## פנייה לשרות

במקרה של תקלה אשר אינכם מצליחים להתגבר עליה בעצמכם, פנו לאחת מתחנות השרות המפורטות על הכריכה האחורית של חוברת זו.

עם כל פנייה לשרות ציינו את דגם המכונה שברשותכם, כפי שהוא מופיע על תווית הנתונים הנמצאת מעל הזכוכית בצד הפנימי של הדלת.

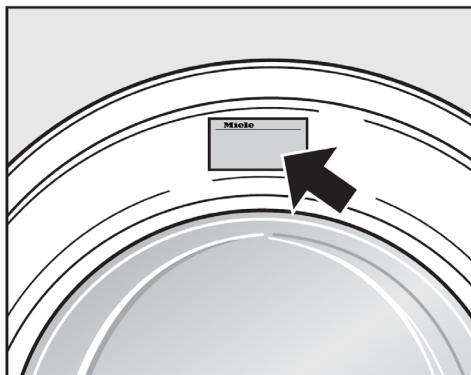

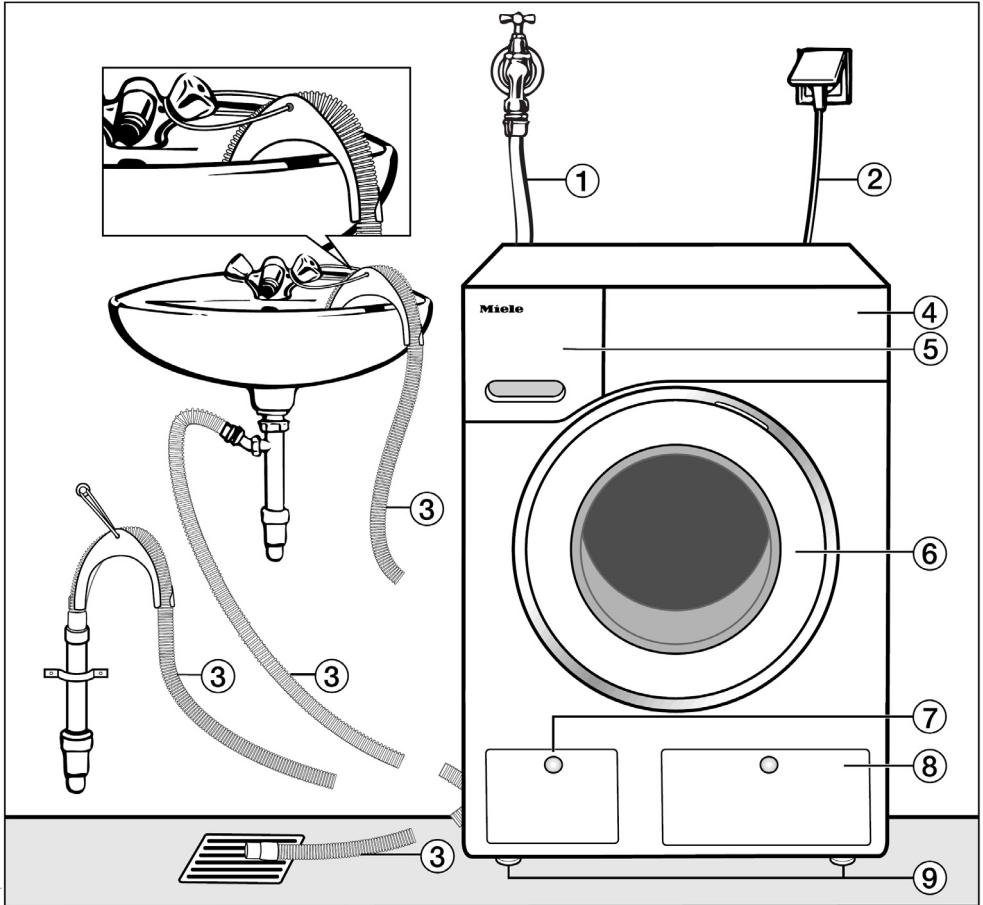

- |   |   |
|---|---|
| ① | צינור כניסת המים (נבדק בלחץ של 7000 kPa)                |
| ② | כבל החשמל   |
| ③ | צינור ניקוז גמיש (עם זווית מסתובבת מתפרקת)              |
| ④ | לוח הבקרה   |
| ⑤ | מגירת תכשירי הכביסה                                     |
| ⑥ | דלת התוף  |
| ⑦ | לוח גישה למסנן הניקוז, למשאבת הניקוז ולשחרור דלת החירום |
| ⑧ | לוח גישה למיכלי המינרל הכפול TwinDos                    |
| ⑨ | 4 רגליות גובה מתכווננות                                 |



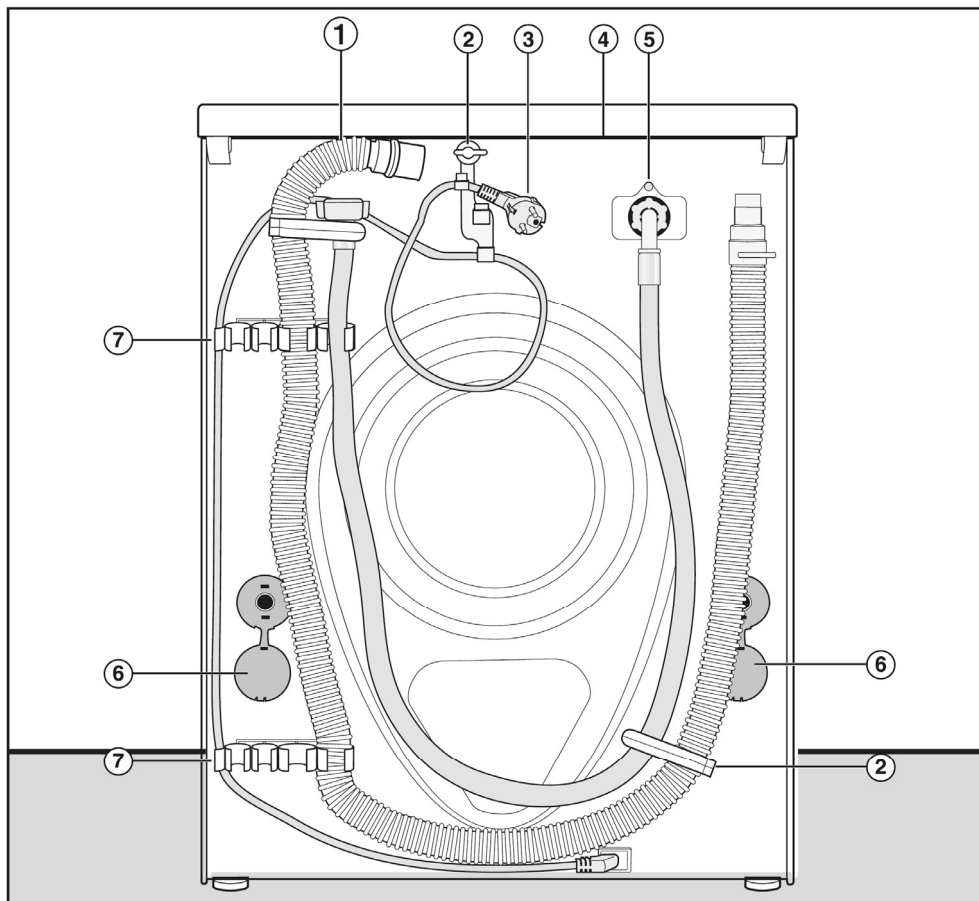

① צינור ניקוז

② מהדקי אחיזה לכבל החשמל, צינור כניסת המים וצינור הניקוז

③ כבל החשמל

④ בליטת אחיזה בקצה מכסה המכונה המיועדת להובלת המכונה

⑤ צינור כניסת המים (נבדק בלחץ של 7000 kPa)

⑥ פקקי בטיחות לפתחי חיזוקי ההובלה

⑦ מהדקי אחיזה לאחסון מוטות החיזוקים לאחר הסרתם.

## הובלת המכונה למקום התקנה

**⚠** סכנת פציעה ממכסה עליון לא מהודק.

ודאו שהמהדקים בחלק האחורי של המכסה מהודקים. אחרת, קיימת סכנה שהמכסה ישתחרר בעת נשיאת המכונה. לפני נשיאת המכונה, וודאו שהמכסה מהודק לחלק האחורי של המכונה.

■ נשאו את המכונה באמצעות אחיזה ברגליות הקדמיות ובבליטה שמתחת למכסה שבגב המכונה.

## הסרת חיזוקי ההובלה

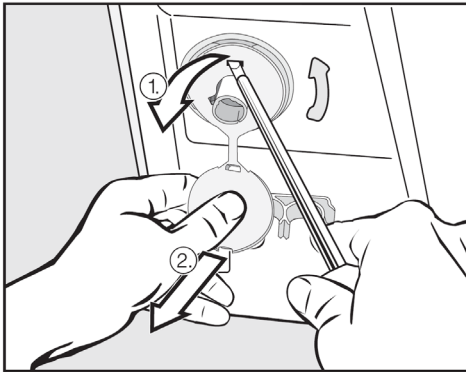

■ להסרת הכיסויים הימני והשמאלי

1. משכו את המעצור,
2. לאחר מכן, השתמשו במברג כדי לשחרר את התפסים בחלק העליון והתחתון.

## משטח ההתקנה

משטח הצבה הטוב ביותר למכונה הוא משטח בטון. רצפות בטון פחות רגישות לרעידות במהלך הסחיטה בהשוואה לרצפות מעץ משטחים המצופים בשטיח. שימו לב לנקודות הבאות:

- המכונה חייבת להיות מאוזנת ומחוזקת.
  - למניעת רעידות במהלך הסחיטה, אל תציבו את המכונה על רצפה המצופה בכיסוי רך.
- אם המכונה מוצבת על משטח מעץ:

■ מומלץ להציב אותה על בסיס מעץ לבוד (דיקט) בעובי של 3 ס"מ באורך של 59 ס"מ וברוחב של 52 ס"מ. יש לחזק את הבסיס במספר מקומות בעזרת ברגים לרצפה. וודאו שלא תפגעו בכבלי חשמל ובצנרת שמתחת לרצפה.

**עצה:** אם ניתן, מומלץ להתקין את המכונה בפינה בה יציבות הרצפה גדולה ביותר.

**⚠** סכנת פציעה אם המכונה לא מקובעת כהלכה.

במהלך ההתקנה, יש לקבע את מכונת הכביסה למשטח מסד (מבטון או לבנים) כדי להבטיח שלא תיפול או תחליק. אבטחו את מכונת הכביסה באמצעות מהדקים/סוגרי הידוק (ערכת הרכבה לרצפה MTS – הזמינה לרכישה באמצעות מוקד השרות).

## התקנה וחיבורים

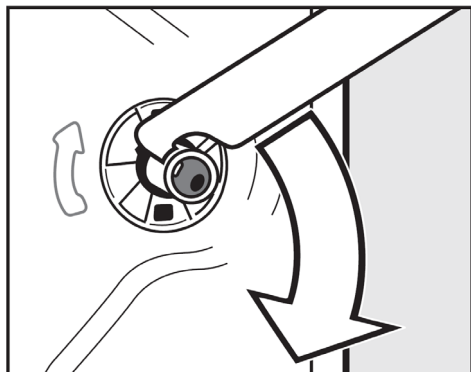

■ סובבו את מוט החיזוק הימני ב-  $90^{\circ}$ , ולאחר מכן

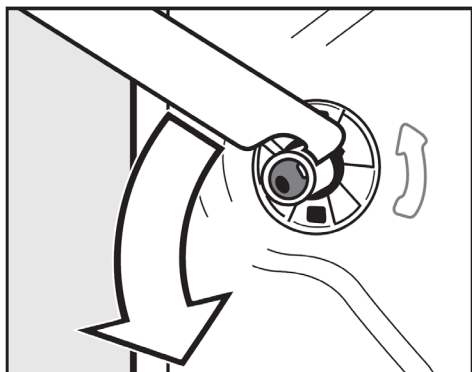

■ השתמשו במפתח המצורף, סובבו את מוט החיזוק השמאלי ב-  $90^{\circ}$ , ולאחר מכן

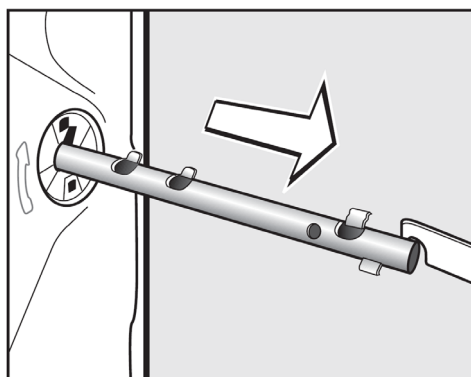

■ משכו החוצה את מוט החיזוק.

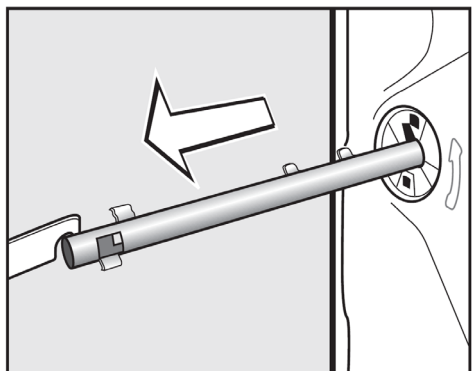

■ משכו החוצה את מוט החיזוק.

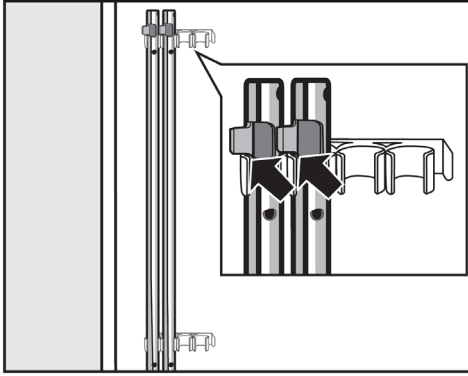

⚠ כדי למנוע סכנת פציעה, עליכם לכסות את פתחי חיזוקי ההובלה לאחר הסרתם.

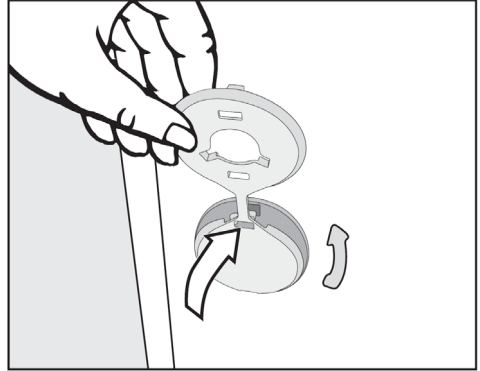

■ כסו את החורים באמצעות פקקי הפלסטיק כמתואר באיור.

■ חזקו את מוטות חיזוקי ההובלה לגב מכונת הכביסה. וודאו שהתפס העליון ממוקם מעל למחזיק.

⚠ סכנת נזק מהובלה שגויה. מכונת הכביסה עלולה להינזק אם היא מובלת מבלי שחיזוקי ההובלה מותקנים במקומם. שמרו את חיזוקי ההובלה בתפסים שבגב המכונה (כמתואר באיור). התקינו אותם במכונה בכל מקרה שתרצו לשנע אותה בעתיד (כמו למשל בעת מעבר דירה).

## הרכבה מחדש של חיזוקי ההובלה

בעת הצורך בהובלת המכונה, הרכיבו את מוטות חיזוקי ההובלה בסדר פעולות הפוך.

## התקנה וחיבורים

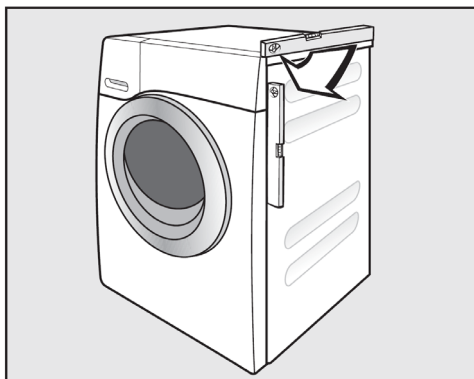

### איזון המכונה

המכונה חייבת להיות מוצבת במצב מאוזן כדי להבטיח פעולה תקינה.

התקנה לא נכונה של המכונה עלולה להגדיל את צריכת המים והחשמל ולגרום למכונה לנוע.

### כוונון הרגליות המתכווננות

ארבע הרגליות המתכווננות מיועדות לאזן את המכונה. בזמן אספקת המכונה, כל ארבע הרגליות מוברגות פנימה.

■ בדקו את איזון המכונה בעזרת פלס מים.

■ החזיקו את רגלית 1 בעזרת מפתח צינורות. סובבו את אום הנעילה 2 בעזרת המפתח המסופק והדקו אותו כלפי גוף המכונה.

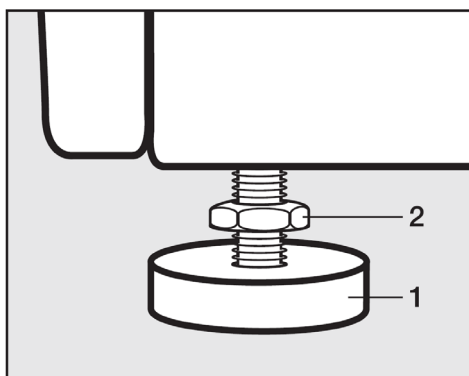

■ השתמשו במפתח המסופק סובבו ושחררו את אום 2 בכיוון השעון. לאחר מכן סובבו בכיוון השעון ושחררו את אום 2 יחד עם הרגלית 1.

⚠ סכנת נזק כתוצאה ממכונת

כביסה לא מאוזנת.

קיימת סכנה שהמכונה תנוע אם הרגליות לא מאובטחות.

וודאו שכל ארבעת אומי ההידוק

מהודקים היטב לגוף המכונה. וודאו

זאת גם ברגליות שאין צורך לכוונון

אותן.

## התקנה מתחת למשטח עבודה רציף

### התקנת מייבש כביסה מעל מכונת הכביסה

תוכלו להתקין מייבש כביסה מתוצרת מילה על מכונת הכביסה. להתקנה זאת נדרשת ערכת חיבור מסוג "WTV", אותה תוכלו לרכוש בתחנות השרות המורשות של מילה.

כל החלקים המסומנים בכוכבית\* זמינים לרכישה באמצעות מוקד השרות או בחנויות של 'מילה גלארי' ברחבי הארץ.

### קחו לתשומת לבכם:

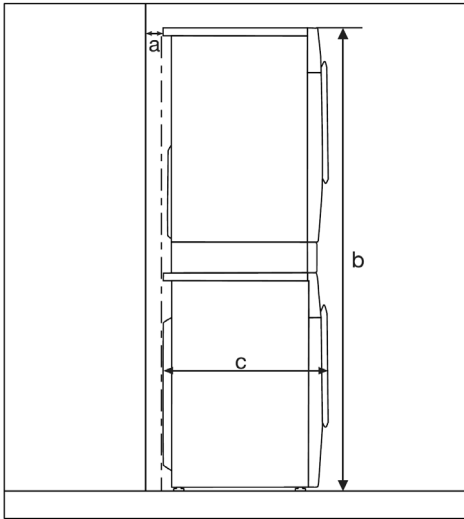

$a$  = מרווח של 2 ס"מ לפחות

$b$  = ערכת WTV עם מגירה: 172 ס"מ

ערכת WTV עם מגירה: 181 ס"מ

$c$  = 65 ס"מ

**⚠ סכנת התחשמלות כתוצאה מכבלי חשמל חשופים. קיימת סכנת מגע בחלקים חיים בעת שהמכסה מוסר. אל תסירו את המכסה של מכונת הכביסה.**

מכונת כביסה (עם מכסה שאינו פגום) זו תוכלו לדחוף מתחת למשטח עבודה אם קיים מספיק מקום לכך.

## התקנה וחיבורים

### מערכת הגנה מפני נזקי מים של מילה

מערכת ההגנה מפני נזקי מים של מילה מגינה על המכונה מפני נזקי מים.

המערכת מורכבת משלשה רכיבים עיקריים:

– צינור כניסת המים

– המערכת האלקטרונית וגוף המכונה

– צינור הניקוז

### צינור כניסת המים

– מוגן מפני התבקעות

צינור כניסת המים נבדק לעמידה בלחץ של 7,000 kPa לפחות.

### היחידה האלקטרונית וגוף מכונת הכביסה

– עוקה

דליפה כלשהי של מים נאספת בעוקה (מיכל איסוף) שבבסיס המכונה. מצוף המותקן בעוקה מפעיל שסתום בטחון המונע כניסת מים נוספים לתוך המכונה והמים שבתוך המכונה נשאבים החוצה.

– הגנה בפני הצפה

מערכת זו מונעת מהמכונה למלא מים יתר על המידה. אם גובה המים עובר מפלס מסוים, משאבת הניקוז נכנסת לעולה ומנקזת החוצה את המים העודפים.

### צינור הניקוז

צינור הניקוז מוגן באמצעות מערכת אוורור המונעת ממכונת הכביסה להתרוקן לחלוטין.

## טיפול ותחזוקה

השתמשו אך ורק בחלקים מקוריים של מילה במקרה של צורך בהחלפה או בהארכת צינור כניסת המים. צינור זה נבדק ועמיד בלחץ של 7,000 kPa.

 מים מזוהמים עלולים לגרום נזק.

כדי להגן על שסתום כניסת המים במכונה, אל תסירו את שני מסנני המים - האחד המורכב בקצה צינור כניסת המים והשני המורכב בנקודת כניסת המים במכונה.

## צינור מאריך

בתחנות השרות של "מילה" ניתן להשיג צינורות כניסת מים באורך של 2.5 או 4.0 מטר.

## חיבור לאספקת המים

חברו את המכונה למקור המים בהתאם לכל תקני הבטיחות הרלוונטיים

המכונה תוכננה לפעולה בלחץ כניסת מים שבין 100 kPa ל- 1,000 kPa. אם לחץ המים גבוה מ- 1,000 kPa יש לחבר מפחית לחץ.

את החיבור לצינור המים הראשי חייב לעשות שרברב ועליו לכלול ברז ראשי עם הברגה של "3/4".

חברו את צינור הלחץ של כניסת המים לברז אספקת מים עם הברגה בקוטר של "3/4". ברז המים חייב להיות מותקן על ידי שרברב מיומן.

 נקודות החיבור נמצאות תחת לחץ מערכת אספקת המים. פתחו באיטיות את ברז המים כדי לוודא שלא קיימות דליפות מנקודות החיבור.

מכונת כביסה זו אינה מתאימה לחיבור למקור מים חמים. אל תחברו את מכונת הכביסה למקור אספקת מים חמים.



# התקנה וחיבורים

לתשומת לבכם:

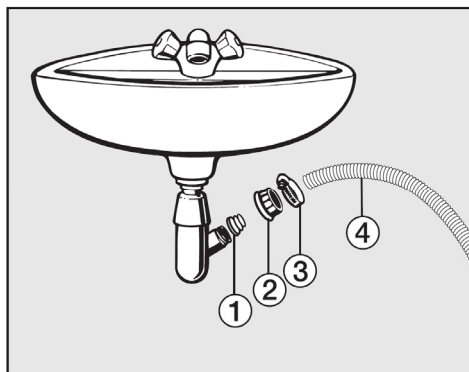

① מתאם

② אום הידוק

③ תפס הצינור

④ קצה הצינור

■ הכניסו את המתאם ① לתוך יציאת הניקוז והשתמשו באום ההידוק ②.

■ חברו את קצה הצינור ④ למתאם ①.

■ השתמשו במברג כדי להדק את תפס הצינור ③ בסמוך לאום ההידוק.

## חיבור למערכת הניקוז

הוצאת המים מהמכונה מתבצעת על ידי משאבה המסוגלת לרוקן את המים דרך צינור הניקוז המונח בגובה של עד מטר אחד. וודאו שהצינור לא מקופל.

במידת הצורך, תוכלו להאריך את צינור הניקוז עד לאורך של 5 מטר באמצעות צינור מאריך אותו תוכלו לרכוש באמצעות מוקד השרות (עיינו בכריכה האחורית של החוברת).

במקרה של פתח ניקוז הגבוה מ 1 מטר (עד 1.80 מטר), נדרשת משאבת ניקוז כפולה יחד עם ערכת המרה אותה תוכלו לרכוש באמצעות מוקד השרות (עיינו בכריכה האחורית של החוברת).

## חיבור צינור הניקוז:

1. ישירות לתוך כיור:

לתשומת לבכם:

- תלו את הצינור על שפת הכיור וחזקו אותו כך שלא יישמט.

- אם המים מנוקזים לתוך כיור, וודאו שהמים זורמים בחופשיות כדי למנוע הצפה ויניקה חוזרת של המים לתוך המכונה.

2. לצינור ניקוז מפלסטיק עם פטמת גומי, אין צורך להשתמש בשסתום אל-חוזר.

3. באמצעות חיבור ישיר לצינור ביוב אנכי.

4. לתוך פתח ניקוז רצפתי. אבטחו את הצינור כדי שלא ישתחרר.

## אזהרה:

חברו את המכונה לשקע המוארק  
בהארקה תקינה בלבד.

## חיבור לרשת החשמל

את כל עבודות החשמל יש לבצע  
באמצעות חשמלאי מוסמך בהתאם לכל  
תקני הבטיחות הרלוונטיים וחוק  
החשמל.

 סכנת התחממות יתר.  
אל תחברו את המכונה לרשת  
החשמל באמצעות כבל מאריך או  
שקע מפצל המיועד לחיבור מכשירי  
חשמל נוספים.

שקע החשמל חייב להיות נגיש בקלות  
לאחר התקנת מכונת הכביסה.

המכונה מסופקת כאשר היא מוכנה  
לחיבור לחשמל, לרשת חד-פזית 240-  
230 וולט, 50 הרץ. המכונה מסופקת  
עם כבל חשמל באורך של 2 מ'.  
הנתונים החשמליים של המכונה (מתח,  
הספק וערך הנתוך) מצוינים בתווית  
הנתונים של המכונה. לפני חיבור  
המכונה לרשת החשמל וודאו שמתח  
ההפעלה הנקוב בתווית הנתונים תואם  
למתח רשת החשמל בארץ:  
230V~50Hz.

לבטיחות נוספת, מומלץ לחבר את  
המכונה לקו חשמל המוגן במפסק זרם  
דלף נגד התחשמלות (מפסק פחת)  
בזרם של 30 מילי-אמפר.

## נתונים טכניים

גובה	850 מ"מ
רוחב	596 מ"מ
עומק	643 מ"מ
עומק עם דלת פתוחה	1077 מ"מ
גובה להתקנה מובנית מתחת למשטח עבודה	850 מ"מ
רוחב להתקנה מובנית מתחת למשטח עבודה	600 מ"מ
משקל	כ- 96 ק"ג
קיבולת כביסה	9 ק"ג כבסים יבשים
מתח רשת חשמל	עיינו בתווית הנתונים
צריכת הספק	עיינו בתווית הנתונים
נתיך נדרש	עיינו בתווית הנתונים
נתוני צריכה	עיינו בפרק "נתוני צריכה"
לחץ מים נמוך	100 kPa (1 בר)
לחץ מים מרבי	1,000 kPa (1 בר)
אורך צינור כניסת מים	1.60 מטר
אורך צינור ניקוז המים	1.50 מטר
אורך כבל החשמל	2.00 מטר
גובה מרבי להנחת צינור הניקוז	1.00 מטר
אורך מרבי לצינור ניקוז	5.00 מטר
נוריות LED	Class 1
אישורי מעבדות תקינה	עיינו בתווית הנתונים
תדר שידור	2.412 GHz - 2.472 GHz
הספק שידור מרבי	< 100 mW

## נתוני צריכה

נתוני צריכה				מטען בק"ג		
לחות שיורית	זמן מחזור	מים בל'	אנרגיה kWh -ב			
53%	2 ש' 29 ד'	65	2.60	9.0	90°C	<b>Cottons</b> כותנה
53%	2 ש' 29 ד'	65	1.45	9.0	60°C	
53%	2 ש' 19 ד'	52	1.10	4.5	60°C	
53%	2 ש' 59 ד'	54	1.00	9.0	60°C*	
53%	2 ש' 59 ד'	49	0.95	4.5	60°C*	
53%	2 ש' 39 ד'	65	1.20	9.0	40°C	
53%	2 ש' 59 ד'	42	0.60	4.5	40°C*	
53%	2 ש' 39 ד'	65	0.45	9.0	20°C	
30%	1 ש' 59 ד'	57	0.60	4.0	40°C	
-	1 ש' 9 ד'	40	0.25	3.0	30°C	<b>כביסה עדינה</b> Delicates
-	39 ד'	35	0.23	2.0	30°C	<b>צמר</b> Woollens
-	1 ש' 59 ד'	59	0.80	6.0	40°C	<b>אוטו. Automatic plus</b>
-	20 ד'	30	0.33	3.5	40°C	<b>מהירה 20 Express<sup>1</sup></b>
-	1 ש' 31 ד'	40	0.77	2.0	40°C	<b>חולצות Shirts<sup>2</sup></b>

<sup>1</sup> מופעלת האפשרות הנוספת כביסה קצרה Short

<sup>2</sup> מבוטלת האפשרות הנוספת הכנה לגיהוץ Pre-ironing

נתוני הצריכה עשויים להיות שונים מהערכים הנקובים עקב שינויים בלחץ המים, קשיות המים, טמפרטורת המים הנכנסים לתוך המכונה, טמפרטורת הסביבה, סוג הכבסים, כמות הכבסים, שינויים באספקת החשמל ובחירה של פעולות נוספות.

### הערות למעבדות תקינה:

\*תוכנית בדיקת התאמה לבדיקת יעילות לפי התקן האירופאי EN 60456

נתוני הצריכה עשויים להיות שונים מהערכים הנקובים בטבלה שבעמוד הקודם עקב שינויים בלחץ המים, קשיות המים, טמפרטורת המים הנכנסים לתוך המכונה, טמפרטורת הסביבה, סוג הכבסים, כמות הכבסים, שינויים באספקת החשמל ובחירה של פעולות נוספות.

נתוני הצריכה עשויים להיות שונים מנתוני הצריכה הנקובים בטבלה שבעמוד הקודם. השינויים נובעים מסטיות בטולרנסים של רכיבים כמו למשל, תנאים סביבתיים במקום התקנת המכונה, תנודות בלחץ המים המסופקים, מתח הרשת, ותנודות במתח רשת החשמל.

## בחירת הגדרה

- געו בחיישנים  $\vee/\wedge$  עד שההגדרה הרצויה תופיע בצג.
- חיישן  $\vee$  מיועד לגלילה כלפי מטה בתוך הרשימה.
- חיישן  $\wedge$  מיועד לגלילה כלפי מעלה בתוך הרשימה.
- געו בחיישן OK כדי לבחור את ההגדרה המופיעה בצג.

## שינוי הגדרה

- געו בחיישנים  $\vee/\wedge$  כדי לזמן אפשרויות אחרות לצורך הגדרה.

האפשרות המוגדרת כעת מסומנת בסימן  $\checkmark$ .

- כשהאפשרות הרצויה תופיע בצג, געו בחיישן OK כדי להפעילה.

## סגירת תפריט ההגדרות

- סובבו את כפתור בורר התוכניות.

תוכלו להשתמש בהגדרות Settings כדי לשנות את המערכת האלקטרונית ולהתאימה לשינויים הנדרשים. ההגדרות ניתנות לשינוי בכל עת.

## זימון תפריט ההגדרות

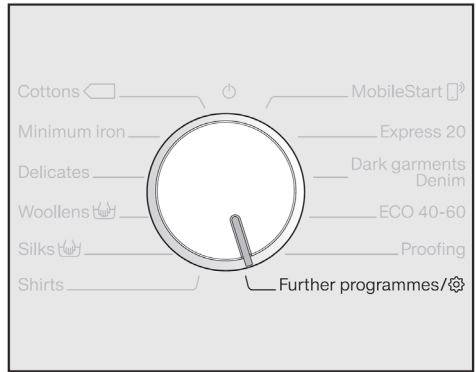

- סובבו את בורר התוכניות לתוכניות נוספות *Further programmes*.



- געו על החיישנים  $\vee/\wedge$  עד שהמסך הבא יופיע בצג:



- אשרו עם OK.



אתם כעת בתפריט המשנה הגדרות *Settings*.

## בחירת תכשיר כביסה

אם תרצו להשתמש בתכשיר הכביסה שלכם עם פעולת המינן הכפול UltraPhase 1 במקום UltraPhase 1 ו- UltraPhase 2, יהיה עליכם לרכוש בנפרד את המכלים הריקים של המינן הכפול TwinDos.

1 UltraPhase 1 ו- 2 UltraPhase 2 ניתנים למזיגה רק כחבילה. אם בחרתם תכשיר אחר, ההגדרה של התא האחר מתבטלת אוטומטית.

ניתן להשתמש בתכשירי הכביסה הבאים:

- אוניברסלי Universal
- עדין Delicates
- עדין/ צמר Delicates/Woollens
- מרכז אריגים Fabric conditioner
- ללא תכשיר No agent

פעלו בהתאם להוראות היצרן המתיחסות למינן שעל גבי האריזה.

יש להגדיר את המינן הנדרש לתכשיר הכביסה שבשימוש. לשם כך, פעלו בהתאם להנחיות בצג.

**עצה:** אם תבחרו באפשרות ללא תכשיר No Agent, התא למינן הכפול TwinDos יתבטל.

## שפה Language

תוכלו להגדיר את שפת התפריטים הרצויה מתוך מגוון שפות שונות.

הדגל  לאחר שפה Language פועל כמורה דרך למניעת הגדרה של שפה שאינכם מבינים אותה.

השפה שבחרתם תישמר בזיכרון.

## מינן כפול TwinDos

באפשרותכם להגדיר את סוג תכשיר הכביסה, הכמות הנמזגת ולבדוק את רמת תרמילי 1 UltraPhase ו- 2 UltraPhase.

## שינוי המינן

תוכלו לבדוק ולבחון את הערכים שהוגדרו למזיגה מהתאים ① ו- ②.

## בדיקת הרמה

פעולה זו זמינה רק כאשר 1 UltraPhase ו- 2 UltraPhase נמצאים בשימוש.

הרמה מוצגת בפס העמודות.

התצוגה פועלת רק כאשר מתקיימים התנאים הבאים:

1. מחסניות חדשות (מלאות) בשימוש.
2. אין להוציא את המחסניות ממכונת הכביסה לפני שהם זקוקות להחלפה.

## צליל מגע Keypad Degree of soiling רמת הלכלוך

צליל קולי יישמע בכל מגע על חיישן בקרה כלשהו.

תוכלו לבחור את רמת הלכלוך המוגדרת מראש של חיישן הבקרה



### אפשרויות

### אפשרויות

- כבוי Off
- (שקט) ■■■■■■■■
- (ברירת המחדל) ■■■■■■■■
- (חזק) ■■■■■■■■

- קלה Light
- (ברירת המחדל) Normal
- כבדה Heavy

## צליל ברוך הבא Welcome tone Buzzer volume עוצמת הזמזם

את עוצמת צליל ברוך הבא ניתן להגדיר לאחד מתוך 7 אפשרויות שונות.

הזמזם משמיע צליל שיודיע לכם שתוכנית הכביסה הסתיימה. תוכלו לכוון את עוצמת הצליל הקולי.

### אפשרויות

### אפשרויות

- כבוי Off
- (שקט) ■■■■■■■■
- (ברירת המחדל) ■■■■■■■■
- (חזק) ■■■■■■■■

- כבוי Off
- (שקט) ■■■■■■■■
- (ברירת המחדל) (חזק) ■■■■■■■■



## בהירות Brightness

תוכלו להגדיר את בהירות הצג, בהירות חיישן הבקרה ועמעום חיישן הבקרה..

### אפשרויות

– צג Display

מבקר את בהירות הצג.

– (כהה)

– (בהיר) (ברירת המחדל)

– מקשים פעילים Buttons active  
מבקר את בהירות חיישני הבקרה הפעילים.

– (כהה)

– (ברירת המחדל)

– (בהיר)

– מקשים לא פעילים

Buttons activein

מבקר את בהירות חיישני הבקרה שלא פעילים.

– (כהה)

– (ברירת המחדל)

– (בהיר)

**עצה:** ודאו שקיימים הבדלים ניכרים בבהירות בין חיישני הבקרה הפעילים ובין חיישני הבקרה המעומעמים. בכך תוכלו להפעיל את המכונה ביתר קלות.

## קוד גישה Code

קוד הגישה מונע את השימוש במכונה ללא ידיעתכם.

### אפשרויות

– הפעלה Activate

כאשר הקוד הופעל, עליכם להכניסו לאחר הפעלת מכונת הכביסה. אחרת לא תוכלו להפעיל את מכונת הכביסה. הקוד הוא 125 וניתן להשתמש בו להפעלה.

– שינוי Change

באפשרותכם להכניס קוד אישי.

אל תשכחו את קוד הגישה. רשמו לעצמכם את הקוד החדש שלכם. אם שכחתם את הקוד, רק השרות המוסמך 'מילה' יוכל לאפס את קוד הגישה.

– ביטול Deactivate

לשימוש במכונת הכביסה ללא צורך בהכנת הקוד. אפשרות זו מופיעה רק אם הקוד הופעל בעבר.

## יחידות תצוגה Units

תוכלו לבחור את תצוגת הטמפרטורה כך שתופיע במעלות צלסיוס  $^{\circ}\text{C}$  ו/או במעלות פרנהייט  $^{\circ}\text{F}$ .

מכונת הכביסה מסופקת כשתצוגת ברירת המחדל של הטמפרטורה היא מעלות צלסיוס  $^{\circ}\text{C}$ .

## הגדרת מצב כיבוי הצג Disp. switch-off stat

לחסכון באנרגיה, הצג יכבה ולחצן התחלה/ עזירה *Start/Add laundry* יבהב באיטיות.

### אפשרויות

- מופעל On  
הצג כבה לאחר 10 דקות.

- מופעל (לא בתכנית נוכחית) On (not in current pr.)  
(הגדרת ברירת המחדל)

הצג נשאר מואר בעת פעולת תוכנית הכביסה אך כבה כ- 10 דקות לאחר סיום תוכנית הכביסה.

- כבוי Off  
הצג נשאר מופעל.

## מידע לגבי התוכנית Programme info

באפשרותכם לבחור את המידע שיופיע באופן זמני בצג לאחר בחירת תוכנית הכביסה.

### אפשרויות

- שם התוכנית Programme name  
שם התוכנית מופיע בצג למשך מספר שניות.

- תוכנית והמטען המרבי Prog. & max load  
(ברירת המחדל)  
שם התוכנית והמטען המרבי מופיעים בצג למשך מספר שניות.

## - כבוי Off

מיד לאחר בחירת התוכנית, תופיע בצג התצוגה הרגילה של הטמפרטורה, מהירות הסחיטה ומשך זמן התוכנית.

## פעולת זיכרון Memory

מכונת הכביסה תשמור בזיכרון את ההגדרות (טמפרטורה, מהירות הסחיטה ואפשרויות נוספות) שבחרתם לתוכנית כביסה לאחר שהחלה.

כאשר תבחרו שוב בתוכנית זו, הגדרות אלו תופענה בצג.

כברירת מחדל, פעולת הזיכרון לא מופעלת.

## שטיפה מוקדמת ארוכה לכותנה Long P-wash Cotton

אם אתם זקוקים לשטיפה מוקדמת ארוכה יותר, תוכלו להאריך את זמן השטיפה המוקדמת הרגיל של תכנית כותנה הנמשך 25 דקות.

### אפשרויות

- ללא הארכה No increase (הגדרת ברירת המחדל)

שטיפה מוקדמת הנמשכת 25 דקות.

- +6 דקות 6 min

שטיפה מוקדמת הנמשכת 31 דקות.

- +9 דקות 9 min

שטיפה מוקדמת הנמשכת 34 דקות.

- +12 דקות 12 min

שטיפה מוקדמת הנמשכת 37 דקות.

## מפלס מים גבוה Water plus

תוכלו להגדיל את כמות המים המוגדרת בתוכניות הכביסה.

### אפשרויות

– תוספת מים Extra water  
מפלס המים עולה בשלבי הכביסה והשטיפות של תוכנית הכביסה.

– שטיפה נוספת Extra rinse  
מתבצע שלב שטיפה נוסף.

– מפלס מים גבוה + שטיפה Extra water + rinse  
מפלס המים עולה בשלבי הכביסה והשטיפות, ומתבצע שלב שטיפה נוסף.

## מפלסי תוספת המים Water plus level

את מפלס המים ניתן להעלות ב- 4 רמות באמצעות הפעלת האפשרות מפלס מים גבוה במיוחד Water + Extra.

### רמות:

- רגילה Normal (הגדרת ברירת המחדל של היצרן)
- פלוס Plus Δ
- פלוס Plus ΔΔ
- פלוס Plus ΔΔΔ

## זמן ההשריה Soak duration

תוכלו להגדיר זמן פעולה לתהליך ההשריה שבין 30 דקות ל- 6 שעות.

תוכלו לבחור זמן פעולה בפסיעות של 30 דקות. בעת בחירת האפשרות השריה Soak, הכביסה תושרה במי ההשריה בהתאם לזמן ההשריה שהוגדר. כברירת מחדל, זמן ההשריה מוגדר לחצי שעה 30 h:0.

## פעולה עדינה Gentle action

הפעלת פעולה עדינה מפחיתה את פעילות התוף. פריטים המוכתמים קלות מכובסים ביתר עדינות.

את הפעולה העדינה תוכלו להפעיל בתוכניות לכביסת כותנה Cottons וגיהוץ מועט *Minimum iron*. כברירת מחדל, פעולה עדינה לא מופעלת.

## הורדת הטמפרטורה Reduce temp.

נקודת הרתיחה של מים נמוכה יותר בגובה גבוה. כדי למנוע את רתיחת המים, 'מילה' ממליצה להוריד את הגדרת הטמפרטורה בגובה שמעל ל- 2000 מ' מעל פני הים. הטמפרטורה המרבית מוגבלת ל- 80°C גם כאשר נבחרת טמפרטורה גבוהה.

כברירת מחדל, הגדרת הורדת הטמפרטורה כבויה.

## לחץ מים נמוך Low water pressure

אם לחץ המים המסופקים למכונת הכביסה נמוך מ-100 kPa (1 בר), תוכנית הכביסה תתבטל והודעת תקלה Water intake See  תופיע בצג.

אם לא ניתן להגביר את לחץ המים המסופקים למכונה, הפעלת פעולה זאת תימנע את ביטול תוכנית הכביסה.

כברירת מחדל, פעולת לחץ מים נמוך מבטלת.

## מניעת קמטים Anti-crease

מניעת הקמטים מסייעת למנוע היווצרות קמטים בפריטי הכביסה אם היא לא מוצאת מהמכונה מיד לאחר סיום תוכנית כביסה.

תוף המכונה ימשיך להסתובב לסירוגין עד 30 דקות לאחר סיום תוכנית הכביסה. תוכלו לבטל את נעילת הדלת בכל עת במגע על חיישן ההתחלה/הוספת פריטי כביסה Start/Add laundry, ולאחר מכן, לפתוח את הדלת.

כברירת מחדל, פעולת מניעת קמטים מופעלת.

## מפלס שטיפה מרבי Maximum rinse level

את מפלס המים בשלב השטיפה ניתן להגדיר באופן קבוע לערך הגבוה ביותר.

פעולה זו שימושית לסובלים מאלרגיה מכיוון שמושגות תוצאות שטיפה משופרות. צריכת מים תגדל.

כברירת מחדל, הגדרת מפלס שטיפה מרבי כבויה.

## צינון מי הכביסה

מים נוספים מוזרמים לתוף בסיום שלב הכביסה העיקרית כדי לקרר את מי הסבון.

צינון מי הכביסה יתבצע כאשר תבחרו תוכנית כותנה בטמפרטורה של 70°C או גבוהה יותר.

יש להפעיל את צינון מי הכביסה:

- כדי למנוע כוויות כאשר צינור הניקוז של המכונה תלוי מעל כיור.
- כאשר צינורות הניקוז אינם מתאימים לתקן DIN 1986.

כברירת מחדל, פעולת צינון מי הכביסה אינה מופעלת.

## אבזרים לרכישה בנפרד

### UltraWhite (אבקת כביסה)

- תוצאות הכביסה הטובות ביותר ב-  
20/30/40/60/95°C .
- כביסה לבנה מבהיקה בזכות  
פורמולה חזקה עם חמצן פעיל
- הסרת כתמים יעילה גם בטמפרטורות  
נמוכות

### UltraColor (נוזל כביסה)

- תוצאות הכביסה הטובות ביותר ב-  
20/30/40/60°C .
- עם פורמולת הגנת צבעים לצבעים  
מבריקים
- הסרת כתמים יעילה גם בטמפרטורות  
נמוכות

### תכשיר כביסה עדין לצמר WoolCare (נוזל כביסה)

- תכשיר כביסה לצמר, משי ועדינים
- תרכובת טיפול מיוחדת על בסיס  
חלבון חיטה עם נוסחת הגנה  
לכביסה צבעונית
- תוצאות הכביסה הטובות ביותר ב-  
20/30/40/60°C .

מגוון סוגי קפסולות לכביסה וטיפול  
באריגים ובמכונת הכביסה של Miele,  
תכשירי כביסה, מרכזי כביסה,  
ותוספים שונים המתאימים למכונות  
הכביסה של Miele, ניתן להזמין  
באמצעות חנויות "מילה גלארי" ברחבי  
הארץ או באמצעות מוקד השרות (עיינו  
ברשימה שבגב החוברת).

### תכשירי כביסה

#### UltraPhase 1 ו-2

- תכשיר כביסה מ-2 רכיבים לכביסה  
לבנה וצבעונית
- לצבעים מבריקים וכביסה לבנה וצחה
- הסרת כתמים מעולה גם  
בטמפרטורות נמוכה

## קפסולות לפריטים כהים UltraDark

- תכשיר ניקוי מיוחד לפרטי כביסה כהים ושחורים
- פורמולת הגנה על פריטים צבעוניים לניקוי עדין
- הגנה מפני שחיקה של צבעי האריגים
- שמירה על העוצמה והבהירות של הצבעים

## קפסולות תיקון לכותנה CottonRepair

- חומר ניקוי ייעודי לבדי כותנה
- ניתן לחדש את האריגים בכביסה אחת בלבד
- פורמולה מיוחדת של Miele בטכנולוגיית No-vozymes
- מסיר סימני שחיקה ומחדש את עוצמת הצבעים והבהירות
- בהתאם לסוג האריג, אין להשתמש בתכשיר זה יותר מ- 1-2 פעמים בשנה

## קפסולות טיפול במשי SilkCare

- תכשיר ניקוי למשי ופריטים עדינים
- מוצר טיפוח מיוחד עם חלבון משי
- שומר על פני השטח החלקים של אריגי משי
- ניקוי עדין להגנה על סיבי משי

## תכשירי כביסה מיוחדים

תכשירי כביסה מיוחדים זמינים כקפסולות מינון נוחות לשימוש בודד.

## קפסולות לספורט Caps Sport

- לאריגים סינתטיים
- מנטרל ריחות לא נעימים הודות לסופג הריחות המובנה
- שומר על הצורה והאוריריות של אריגים סינתטיים.

## קפסולות לפוך DownCare

- לפריטים ממולאים בפוך
- שומר על הגמישות והאוריריות של הפוך
- מכיל לנולין לניקוי יעיל וטיפול עדין
- מונע ממילוי פוך להתגבש לגושים ושומר אותו אורירי

## קפסולות טיפול בצמר WoolCare

- תכשיר כביסה נוזלי לצמר ופריטים עדינים
- כולל פורמולת רענון מיוחדת מחלבון חיטה
- טכנולוגיית הגנה על אריגים למניעת התכווצות והיווצרות לבד
- פורמולת הגנה על פריטים צבעוניים לניקוי עדין

## תכשירי טיפול במכונה

### תכשיר ניקוי למינון הכפול TwinDosCare

- חומר ניקוי למערכת המינון הכפול TwinDos
- השתמשו בו לפני אי שימוש ממושך (לפחות חודשיים)
- טיפול עדין בגוף החימום, התוף ושאר הרכיבים

### תכשיר להסרת אבנית

- מסיר הצטברות אבנית כבדה
- מתון ועדין עם חומצת לימון טבעית
- טיפול עדין בגוף החימום, התוף ושאר הרכיבים

### תכשיר ניקוי מוגבר IntenseClean

- לניקוי יסודי והיגייני של מכונת הכביסה
- מסיר שומנים, חיידקים וריחות לא נעימים
- ניקוי יסודי ויעיל
- טבליות לריכוך מים**
- מפחיתות את כמות תכשירי הכביסה הנדרשות למים קשים
- פחות שאריות חומרי כביסה בפריטי הלבוש
- פחות שאריות כימיקלים במים המנוקזים בשל שימוש מופחתת בחומרי ניקוי

## תכשירי טיפול באריגים

תכשירי הטיפול באריגים זמינים כקפסולות נוחות לשימוש בודד.

### קפסולות מרכז לאריגים Fabric conditioner

- מרכז אריגים לרענון וניחוח
- ניקוי טהור ויסודי בניחוח רענן
- לכביסה רכה וקופצנית
- מונע טעינה חשמל סטטי בפריטי הלבוש

### קפסולות הגנת איטום ImpraProtect

- תכשיר אטימה לבגדי ספורט ובגדים אטומים למים
- אטימה יעילה להגנה מפני מים ורוח וגימור דוחה לכלוך
- שומר על אוריריות האריגים

## תוספי כביסה

### קפסולות האצה Booster

- להסרת כתמים עקשים
- טכנולוגית אנזימים לסיוע בהסרת כתמים עקשים
- לכביסה לבנה וצבעונית
- לתוצאות כביסה מיטביות אפילו בטמפרטורות נמוכות









# תנאי אחריות

## מכונת כביסה/מדיח כלים/מייבש כביסה/קולט אדים/כיריים/ תנור בישול ואפייה (למעט תנור משולב מיקרוגל)/מקרר/מקפיא ביתי

צבנ:	דגם:	סוג המוצר:
<input type="text"/>	<input type="text"/>	<input type="text"/>
מקום רכישה:	תאריך רכישה:	מס' סידורי:
<input type="text"/>	<input type="text"/>	<input type="text"/>
תאריך ייצור:	כתובת הלקוח:	שם הלקוח:
<input type="text"/>	<input type="text"/>	<input type="text"/>

אלקטרה מוצרי צריכה (1951) בע"מ (להלן: "אלקטרה") מרחוב יוסף ספיר 1; ראשון לציון, מספר חברה 5-003997-5 אחראית לתקינת המוצר שפרטיו רשומים בתעודה זאת, למשך תקופת הזמן ובכפוף לתנאים כדלקמן:

- אלקטרה נותנת בזאת אחריות למוצר לתקופה של שנה מיום האספקה.
- אלקטרה מתחייבת לתקן, ללא תמורה, כל קלקול שהתגלה במוצר במהלך תקופת האחריות, ולהחליף, אם יהיה בכך צורך לפי שיקול דעתה של אלקטרה, כל חלק שיידרש או את המוצר עצמו, ללא תמורה.
- על אף האמור בסעיף 2 לעיל, תהיה זכאית אלקטרה לתשלום בגין תיקון המוצר, הובלתו או החלפתו, במידה שהקלקול נגרם כתוצאה מאחת הסיבות הבאות:
  - כוח עליון שהתרחש לאחר מועד מסירת המוצר ללקוח;
  - זדון או רשלנות של הלקוח, לרבות שימוש במוצר בניגוד להוראות השימוש;
  - תיקון שנעשה במוצר בידי מי שלא הורשה/הוסמך לכך מטעם אלקטרה;
  - ההתקנה בוצעה שלא לפי הוראות היצרן.
- בנוסף, אלקטרה תהא פטורה מקיום האמור בסעיף 2 לעיל, אם תוכיח, כי מקור הקלקול בנזק מכון שגרם הלקוח.
  - תיקון קלקול המוצר במסגרת האחריות בתקופת האחריות יחזיר את המוצר למצב בו היה אלמלא הקלקול. היה התיקון כרוך בהחלפת חלקים, יהיו החלקים המוחלפים מקוריים וחדשים.
- אלקטרה מתחייבת לתקן את המוצר לא יאחר מתום שבוע ימים מהיום בו נקראה לעשות כן. על אף האמור, אם הקלקול מונע את השימוש העיקרי לשמו מועד המוצר - יבוצע התיקון תוך התקופות האמורות להלן, שתחילת מניין מיום שנקראה אלקטרה לבצע התיקון:
  - מקרר/מקפיא תוך יום 1;
  - כיריים לבישול בגז או בחשמל תוך 2 ימים;
  - מכונת כביסה, מדיח כלים, תנור בישול ואפייה, מייבש כביסה תוך 3 ימים.בכל מקרה, שבתות וחגים לא יכללו במניין התקופות.
- לאחר תום תקופת האחריות, הלקוח יוכל לרכוש מאלקטרה חלקי חילוף למוצר למשך 6 שנים נוספות, למעט לגבי קולטי אדים, אשר לגביהם יוכל הלקוח לרכוש חלקי חילוף למוצר למשך שנה אחת נוספת בלבד.
- אלקטרה תמסור ללקוח, לאחר ביצוע תיקון בתקופת האחריות, אישור בכתב בדבר מהות התיקון וחלקים שהוחלפו.
- אלקטרה, או מי מטעמה, תתאם עם הלקוח מועדים לתיקון בתקופת האחריות.
- אחריותה של אלקטרה תהיה רק בהתאם למופרט בתעודת אחריות זו ובכפוף לכל דין. למען הסר ספק, אלקטרה אינה מתחייבת לתת במסגרת תעודת האחריות הדרכות ו/או הסברים לגבי השימוש במוצר והפעלתו.
- אלקטרה רשאית לבצע את התחייבותיה בעצמה או באמצעות אחרים, לפי שיקול דעתה.
- אלקטרה רשאית לקבל תשלום בגין ביקורים בבית הלקוח במידה שיימצא המוצר תקין.

## לקוחה/ יקרה

ברכות על רכישת מוצר חשמלי מבית "אלקטרה מוצרי צריכה" והצטרפותך למאות אלפי לקוחות מרוצים, אשר נהנים ממוצרי חשמל מתקדמים, איכותיים ואמינים. אנו שמחים לעמוד לרשותך בכל נושא ולדאוג לך שתינה מהמוצר שרכשת למשך שנים.

בברכה,  
חטיבת הסחר  
אלקטרה מוצרי צריכה

לביכורים דרך המוקד הראשי:

073-2625600

תחנות שירות לרכישת חלפים, 073-2625613

- ישראל זמורה 2 לוד
- יאיר שטרן 16 ב"ש
- המוסכים 45 חיפה
- גנרל פייר קינג 33 ירושלים

שעות פעילות לרכישת חלפים:

ימים א'-ה' 08:00-16:00

 ELECTRA

JETPOINT

LIEBHERR

Sauter

PHILIPS



Miele

meister

Whirlpool  
CORPORATION

DAFNI