

ESL5205LO

הוראות שימוש

מדיח כלים **HE**



**Electrolux**

## תוכן

2	1. מידע על בטיחות.....
4	2. הוראות בטיחות.....
5	3. תיאור המוצר.....
6	4. לוח הבקרה.....
6	5. תכניות.....
7	6. הגדרות.....
9	7. הכנה לשימוש ראשון.....
10	8. שימוש יומיומי.....
12	9. עצות וטיפים.....
13	10. שמירה וניקוי.....
15	11. איתור תקלות.....
18	12. נתונים טכניים.....

## אנחנו חושבים עליך

תודה על שרכשת מכשיר של Electrolux. בחרת במוצר המביא עמו ניסיון מקצועי וחדשנות המאפיינים אותנו מזה עשרות שנים. בתכנון המוצר הקפדנו שיהיה מתוחכם ואופנתי, ובעיקר - חשבנו עליך. לכן, בכל פעם שתבחר להשתמש בו, תוכל לדעת לבטח שהתוצאות יהיו נהדרות.

ברוך הבא אל Electrolux.

**בקר באתר האינטרנט שלנו כדי:**

לקבלת עצות הנוגעות לשימוש, עלונים, עזרה בפתרון בעיות ומידע לגבי שירות: [www.electrolux.com/webselfservice](http://www.electrolux.com/webselfservice)



לרשום את המוצר שרכשת כדי לקבל שירות טוב עוד יותר: [www.registerelectrolux.com](http://www.registerelectrolux.com)



לרכוש אביזרים, חלקים מתכלים וחלפים מקוריים עבור המכשיר שברשותך: [www.electrolux.com/shop](http://www.electrolux.com/shop)



## שירות לקוחות

השתמש תמיד בחלקי חילוף מקוריים. בעת הפנייה למרכז השירות המורשה, ודא כי ברשותך הנתונים הבאים: הדגם, מספר המוצר (PNC), המספר הסידורי. ניתן למצוא את המידע על לוחית הדירוג.

⚠ אזהרה / זהירות - נתוני בטיחות

ⓘ מידע כללי ועצות

📝 מידע סביבתי

התנאים עשויים להשתנות ללא הודעה

## 1. ⚠ מידע על בטיחות

לפני ההתקנה והשימוש במכשיר, קרא בעיון את ההוראות המצורפות. היצרן אינו אחראי לכל פציעה או נזק שייגרמו

כתוצאה מהתקנה לא נכונה או משימוש לא נכון. שמור תמיד את ההוראות במקום בטוח ונגיש, לשימוש עתידי.

## 1.1 בטיחות ילדים ואנשים מוגבלים

- השימוש במכשיר זה מותר לילדים מגיל 8 ומעלה ולאנשים בעלי מוגבלות גופנית, חושית או שכלית או לאנשים חסרי ניסיון וידע, אם הדבר נעשה תחת פיקוח או אם ניתנה להם הדרכה לגבי שימוש בטוח במכשיר, ובתנאי שהם מבינים את הסיכונים הקשורים לשימוש.
- אין להתיר לילדים לשחק במכשיר.
- הרחק את כל חומרי הניקוי מהישג ידם של ילדים.
- הרחק ילדים ובעלי חיים מהמכונה כאשר הדלת פתוחה.
- אין לאפשר לילדים לבצע פעולות ניקוי ותחזוקת משתמש במכשיר ללא השגחה.

## 1.2 בטיחות כללית

- מכשיר זה נועד לשימוש ביתי ולשימושים דומים כגון:
  - בתי חווה ומשק; מטבחונים לעובדים בחנויות, במשרדים ובסביבות עבודה אחרות;
  - ללקוחות בבתי מלון, אכסניות, חדרי אירוח וסביבות מגורים מסוגים אחרים.
- אין לבצע כל שינוי במפרט הטכני של המכונה.
- לחץ המים בהפעלה (מינימום ומקסימום) צריך להיות בטווח שבין 0.5 (0.05) / 8 (0.8) אטמ' (Mpa)
- אל תעבור מגבלת המקום של 13 ערכות כלי אוכל.
- אם כבל אספקת המתח פגום, החלפתו חייבת להתבצע על ידי היצרן, נציג מטעם מרכז השירות המורשה, או גורם מוסמך דומה, כדי למנוע סכנה.
- שים את הסכו"ם בסל הסכו"ם כשהלהבים החדים מופנים כלפי מטה, או הנח אותם בשכיבה במגירת הסכו"ם כשהלהבים החדים מופנים ממך והלאה.
- אל תשאיר את דלת המכשיר פתוחה ללא השגחה, כדי שלא ידרכו עליו בטעות.
- לפני כל פעולת תחזוקה, כבה את המכשיר ונתק את תקע החשמל מן השקע.
- אין להשתמש בתרסיסי מים בלחץ גבוה ו/או בקיטור לניקוי המכונה.

- אם קיימים פתחי אוורור בבסיס המכשיר, אסור לחסום או לכסות אותם, באמצעות שטיח למשל.
- יש לחבר את המכונה לרשת המים בעזרת ערכת הצינורות החדשה שסופקה איתה. אסור לעשות שימוש חוזר בערכות הישנות.

## 2. הוראות בטיחות

### 2.1 התקנה



**אזהרה!**

התקנת המכשיר תיעשה רק על ידי אדם מוסמך.

- סלק את כל חלקי האריזה.
- אין להתקין מכונה שניזוקה או להשתמש בה.
- אין להתקין את המכשיר או להשתמש בו בסביבה שבה הטמפרטורה נמוכה מ-0°C.
- פעל על פי הוראות ההתקנה שסופקו עם המכונה.
- היזהר תמיד בעת הזנת המכונה, שכן היא כבדה. השתמש תמיד בכפפות בטיחות ובנעליים סגורות.
- ודא כי המכשיר מותקן מתחת ובסמיכות למבנים בטוחים.

### 2.2 חיבור לחשמל



**אזהרה!**

קיימת סכנת שריפה והתחשמלות.

- יש להאריק את המכשיר.
- ודא כי הפרמטרים שמופיעים על לוחית הדירוג תואמים לדירוגים החשמליים של רשת החשמל הביתית.
- הקפידו תמיד להשתמש בשקע מונע התחשמלות שהותקן כהלכה.
- אל תשתמש במתאמים מפצלים או בכבלים מאריכים.
- היזהר שלא לגרום נזק לכבל המתח ולתקע החשמל. אם יש צורך להחליף את כבל החשמל של המכשיר, הדבר חייב להתבצע על ידי מרכז השירות המורשה שלנו.
- חבר את תקע החשמל לשקע חשמל בסיום ההתקנה בלבד. ודא שקיימת גישה לתקע החשמלי לאחר ההתקנה.
- אין למשוך בכבל המתח כדי לנתק את המכשיר מהחשמל. הקפידו תמיד למשוך את התקע.
- מכשיר זה עומד בהוראות הבאות של המועצה האירופאית.

- בריטניה ואירלנד בלבד. במכונה זו מותקן תקע חשמלי של 13 אמפר. אם יש צורך להחליף את הנתוך בתקע החשמל, יש להשתמש בנתוך 13 אמפר. ASTA (BS 1362).

### 2.3 חיבור למקור מים

- אל תגרום נזק לצינורות המים.
- כשאתה עומד לחבר צינורות חדשים, או צינורות שלא היו בשימוש זמן רב, או לאחר ביצוע תיקונים או התקנות של מכשירים חדשים (מונה מים וכו'), פתח את המים דרך הצינורות והנח להם לזרום עד שייצאו נקיים וצלולים.
- ודא שאין שום דליפות מים נראות לעין במהלך השימוש הראשון במכשיר או לאחר השימוש הראשון בו.
- לצינור כניסת המים יש שסתום בטיחות ומעטפת עם כבל חשמל פנימי.

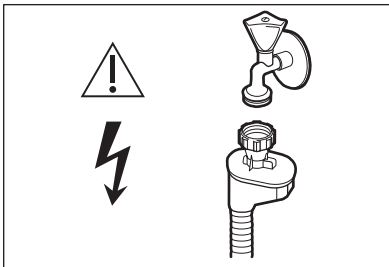

**אזהרה!**  
מתח מסוכן.

- אם צינור הזנת המים נפגם, סגור באופן מיידי את ברו המים. פנה למרכז השירות המורשה כדי להחליף את צינור כניסת המים.

### 2.4 שימוש

- אין לשבת או לעמוד על הדלת הפתוחה.
- חומרי ניקוי למדיח כלים הם מסוכנים. ציית להוראות הבטיחות שעל גבי אריזת חומרי הכביסה.

## 2.5 סילוק

### אזהרה!



קיימת סכנה לפציעה או חנק.

- נתק את המכשיר מאספקת החשמל.
- חתוך את כבל המתח והשלך אותו לאשפה.
- הסר את מנעול הדלת כדי למנוע מילדים וחיות מחמד להינעל בתוך המכשיר.

- אין לשתות את המים שבמכשיר או לשחק בהם.
- אין להוציא את הכלים מהמכשיר עד שהתכנית מסתיימת. עלול להישאר מעט חומר ניקוי על הכלים.
- המכשיר עלול לשחרר אדים חמים אם פותחים את הדלת בזמן שהתכנית פועלת.
- אין להכניס למכשיר או להניח בקרבתו מוצרים או פריטים דליקים הספוגים בחומרים דליקים.

## 3. תיאור המוצר

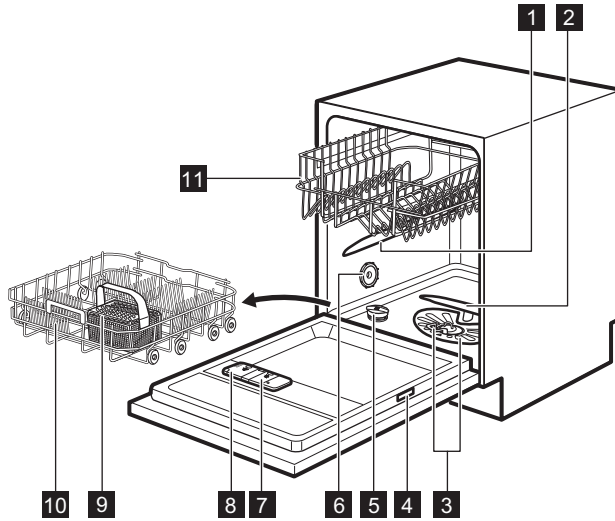

- 7 מיכל לנוזל הברקה
- 8 מיכל לחומר ניקוי
- 9 סל סכו"ם
- 10 מדף תחתון
- 11 מדף עליון

- 1 זרוע התזה עליונה
- 2 זרוע התזה תחתונה
- 3 מסננים
- 4 טבלת דירוג
- 5 מיכל מלח
- 6 פתח אוורור

## 4. לוח הבקרה

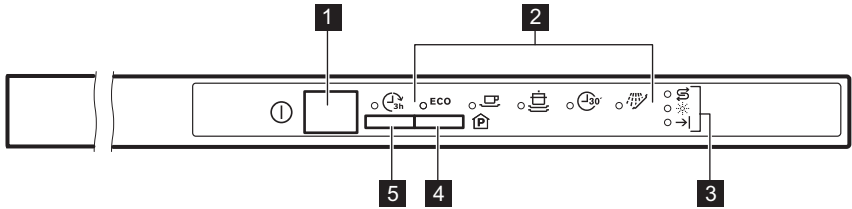

- 1 לחצן הפעלה/כיבוי  
 2 מחווי תכניות  
 3 מחוויים  
 4 לחצן תכנית  
 5 Delay לחצן

## 4.1 מחוויים

מחווין	תיאור
→	מחווין הסיום.
☼	מחווין עזר השטיפה. הוא תמיד כבוי בזמן שהתכנית פועלת.
⌚	מחווין המלח. הוא תמיד כבוי בזמן שהתכנית פועלת.

## 5. תכניות

תכנית	מידת הלכלוך סוג הכלים	שלבי התכנית	ערכי צריכה (1)	
			משך ('דק')	אנרגיה (קוט"ש)
ECO (2)	לכלוך רגיל כלי חרסינה, וסכו"ם	<ul style="list-style-type: none"> <li>הדחה מקדימה</li> <li>הדחה 50°C</li> <li>שטיפות</li> <li>ייבוש</li> </ul>	227	1.039
	לכלוך רב כלי חרסינה, סכו"ם, סירים ומחבתות	<ul style="list-style-type: none"> <li>הדחה מקדימה</li> <li>הדחה 70°C</li> <li>שטיפות</li> <li>ייבוש</li> </ul>	170 - 155	1.7 - 1.5
	לכלוך רגיל כלי חרסינה וסכו"ם	<ul style="list-style-type: none"> <li>הדחה מקדימה</li> <li>הדחה 65°C</li> <li>שטיפות</li> <li>ייבוש</li> </ul>	140 - 130	1.6 - 1.4
30	לכלוך טרי כלי חרסינה וסכו"ם	<ul style="list-style-type: none"> <li>הדחה 60°C או 65°C</li> <li>שטיפות</li> </ul>	30	0.8

תכנית	מידת הלכלוך סוג הכלים	שלבי התכנית	ערכי צריכה (1)		
			משך (דק')	אנרגיה (קוט"ש)	מים (ל')
4	הכול	• הדחה מקדימה	14	0.1	5

- (1) הלחץ והטמפרטורה של המים, השינויים באספקת החשמל, האפשרויות והכמות של הכלים עשויים לשנות את הערכים.
- (2) תכנית זו מאפשרת את צריכת המים והאנרגיה היעילה ביותר עבור כלי חרסיה וסכו"ם המכוסים לכלוך רגיל. (כמו כן, זוהי התכנית הסטנדרטית למכוני בדיקה).
- (3) התכנית הזו מאפשרת לנקות כלים המכוסים לכלוך טרי. היא מספקת תוצאות הדחה טובות במשך זמן קצר.
- (4) השתמש בתכנית זו לשטיפה מהירה של הכלים, כדי למנוע משאריות האוכל להתייבש על הכלים וכדי להפחית ריחות רעים מהמכשיר. אין להשתמש בחומר ניקוי בתכנית זו.

יש לרשום את מספר המוצר (PNC) שנמצא על לוחית המפרט.

### 5.1 מידע עבור מכוני בדיקה

עבור כל המידע הנחוץ לביצוע בדיקה, יש לשלוח הודעת דוא"ל לכתובת:

[info.test@dishwasher-production.com](mailto:info.test@dishwasher-production.com)

## 6. הגדרות

### 6.1 מצב 'בחירת תכניות' ומצב משתמש

כאשר המכשיר נמצא במצב 'בחירת תכניות' ניתן להגדיר תכנית ולהיכנס למצב משתמש.

#### הגדרות זמינות במצב משתמש:

- רמת מרכז המים בהתאם לקשיות של המים.
- הפעלה או השבתה של האות האקוסטי לסיום תכנית.
- הפעלה או השבתה של AirDry.

**מכיוון שהמכשיר מאחסן בזיכרון את ההגדרות שנשמרו, אין צורך להגדיר אותן מחדש לפני כל מחזור הפעלה.**

### כיצד להגדיר את מצב בחירת התכניות

המכשיר נמצא במצב בחירת תכניות כאשר מחוון התכנית **ECO** מהבהב. לאחר הפעלת המכשיר, הוא נמצא כברירת מחדל במצב בחירת תכניות. אם לא, הגדר את מצב בחירת התכניות בעצמך, באופן הבא:

לחץ לחיצה ממושכת על לחצן התכניות עד שהמכשיר ייכנס למצב בחירת תכנית.

### כיצד להיכנס למצב משתמש

ודא שהמכשיר נמצא במצב בחירת תכניות. כדי להיכנס למצב משתמש, לחץ לחיצה ממושכת על לחצן התכניות עד שהמחווון **ECO** מהבהב והמחווון  דולק.

### 6.2 מרכז המים

מרכז המים מסיר מינרלים מאספקת המים, אשר משפיעים לרעה על תוצאות ההדחה ועל המכשיר.

ככל שכמות המינרלים האלה גבוהה יותר, המים שלך קשים יותר. קשיות המים נמדדת באופן השוואתי.

מרכז המים צריך להיות מותאם לקשיות המים באזור שלך. רשות המים המקומית שלך יכולה ליעץ לך על קשיות המים באזור שלך. חשוב להגדיר את הדרגה הנכונה של מרכז המים כדי להבטיח תוצאות הדחה טובות.

## קשיות המים

רמת מרכז המים	מעלות קלארק	מיקרומול/ליטר	מעלות קשיות של צרפת (fH°)	מעלות קשיות של גרמניה (dH°)
10	63 - 58	9.0 - 8.4	90 - 84	50 - 47
9	57 - 53	8.3 - 7.6	83 - 76	46 - 43
8	52 - 46	7.5 - 6.5	75 - 65	42 - 37
7	45 - 36	6.4 - 5.1	64 - 51	36 - 29
6	35 - 28	5.0 - 4.0	50 - 40	28 - 23
5 (1)	27 - 23	3.9 - 3.3	39 - 33	22 - 19
4	22 - 18	3.2 - 2.6	32 - 26	18 - 15
3	17 - 13	2.5 - 1.9	25 - 19	14 - 11
2	12 - 5	1.8 - 0.7	18 - 7	10 - 4
1 (2)	5 >	0.7 >	7 >	4 >

(1) הגדרות המפעל.

(2) אין להשתמש במלח בדרגה הזו.







## 6.3 אותות אקוסטיים

אותות אקוסטיים נשמעים כאשר מתרחשת תקלה במכשיר. לא ניתן לבטל את פעולתם של אותות אקוסטיים אלה.

קיים גם אות אקוסטי שנשמע כאשר התכנית מסתיימת. כברירת מחדל, אות אקוסטי זה נמצא במצב מופסק, אך ניתן להפעיל אותו.

## כיצד להפעיל את האות האקוסטי לציון סיום של תכנית

ודא שהמכשיר במצב משתמש.

- לחץ מייד על לחצן התכניות.
  - המחווים **ECO** ו- דולקים.
  - המחווין  יהבהב.
- המתן עד שהמחווים **ECO** ו- יכבו.
  - המחווין  עדיין מהבהב.
  - המחווין  מציג את ההגדרה הנוכחית: מחווין  כבוי = אות אקוסטי מופסק.
- לחץ על לחצן התכניות כדי לשנות את ההגדרה.
  - מחווין  דולק = אות אקוסטי מופעל.
- לחץ על On/Off (הפעלה/כיבוי) כדי לאשר את ההגדרה.

בין אם אתה משתמש בחומר ניקוי סטנדרטי או בטבליות ניקוי משולבות (עם מלח או בלעדיו), הגדר את רמת קשיות המים המתאימה כדי להשאיר את המחווין להוספת מלח במצב פעיל.

טבליות ניקוי משולבות שמכילות מלח אינן אפקטיביות מספיק כדי לרכך מים קשים.



## כיצד להגדיר את רמת המרכז המים

ודא שהמכשיר במצב משתמש.

- המתן עד שהמחווים  ו- יכבו והמחווין  יהבהב. המחווין **ECO** עדיין מהבהב. ההבהוב לסירוגין של המחווין  מציין את ההגדרה הנוכחית.
  - למשל, 5 בהבובים + הפסקה 5 = 5 בהבובים = רמה 5.
- לחץ על לחצן התכניות שוב ושוב כדי לשנות את ההגדרה. כל לחיצה על לחצן התכניות מגדילה את מספר הרמה. לאחר שמגיעים לרמה 10, הספירה חוזרת שוב לרמה 1.
- לחץ על On/Off (הפעלה/כיבוי) כדי לאשר את ההגדרה.



## AirDry 6.4

האפשרות AirDry משפרת את תוצאות הייבוש בצריכת אנרגיה מופחתת.

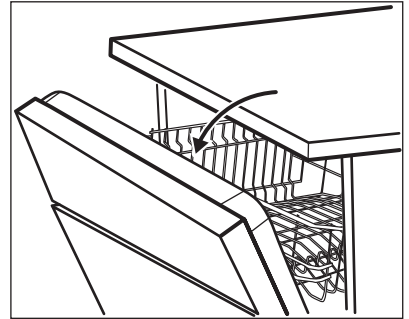

במהלך שלב הייבוש, הדלת נפתחת אוטומטית ונותרת פתוחה.



### זהירות!

אל תנסה לסגור את דלת המכשיר במהלך 2 הדקות הראשונות לאחר הפתיחה האוטומטית. הדבר עלול לגרום נזק למכשיר.



האפשרות AirDry מופעלת אוטומטית עם כל התכניות מלבד (אם רלוונטי).

## 7. הכנה לשימוש ראשון

1. **ודא שהדרגה המוגדרת של מרכז המים מתאימה לקשיות המים שמסופקים באזור שלך. אם לא, התאם את הדרגה של מרכז המים.**
2. מלא את מיכל המלח.
3. מלא את מיכל נוזל ההברקה.
4. פתח את ברז המים.
5. הפעל תכנית כדי להסיר שאריות שעשויות להיות בתוך המכשיר. אין להשתמש בחומר ניקוי ואין להעמיס על המדפים. כאשר מפעילים תכנית, יתכן שיעברו עד 5 דקות עד שהמכשיר יטעין את השרף שבמרכז המים. נראה שהמכשיר לא פועל. שלב ההדחה מתחיל רק לאחר שהתהליך הזה הושלם. התהליך חוזר על עצמו באופן מחזורי.

### זהירות!

אם יש לילדים גישה אל המכשיר, מומלץ לבטל את פעולת האפשרות AirDry משום שפתיחת הדלת עלולה להוות מקור סכנה.



## איך להפסיק את פעולת AirDry

ודא שהמכשיר במצב משתמש.

1. לחץ על לחצן התכנית פעמיים.
  - המחווים **ECO** ו- דולקים.
  - המחווים יהבהב.
2. המתן עד שהמחווים **ECO** ו- יכבו. המחווים עדיין מהבהב.
  - המחווים → מציג את ההגדרה הנוכחית: → כבוי = האפשרות AirDry מופסקת.
3. לחץ על לחצן התכניות כדי לשנות את ההגדרה.
  - → דולק = האפשרות AirDry מופעלת.
4. לחץ על On/Off (הפעלה/כיבוי) כדי לאשר את ההגדרה.

## 7.1 מיכל המלח

### זהירות!

השתמש אך ורק במלח גס המיועד למדיחי כלים. מלח דק מגביר את הסיכון לקורוזיה.



המלח משמש כדי להטעין מחדש את השרף שבמרכז מים וכדי להבטיח תוצאות ניקוי טובות בשימוש יומיומי.

## איך למלא את מיכל המלח

1. סובב את המכסה נגד כיוון השעון ופתח את מיכל המלח.
2. שים 1 ליטר מים במיכל המלח (רק בפעם הראשונה).
3. מלא את מיכל המלח ב-1 ק"ג של מלח (עד שהוא מלא).

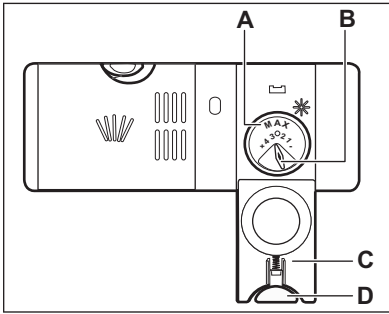
**זהירות!**

השתמש רק בנוזל הברקה שמיועד לשימוש במדיחי כלים.

1. לחץ על לחצן השחרור (D) כדי לפתוח את מכסה (C).
2. שפוך את נוזל הברקה למיכל נוזל הברקה (A) עד שהנוזל מגיע לסימון המילוי 'max'.
3. נקה את נוזל הברקה שנשפך בעזרת מטלית סופגת כדי למנוע יותר מדי קצף.
4. סגור את המכסה. ודא שלחצן השחרור ננעל למקומו.



ניתן לסובב את הבורר של הכמות המשתחררת (B) בין מיקום 1 (הכמות הקטנה ביותר) למיקום 4 או 6 (הכמות הגדולה ביותר).

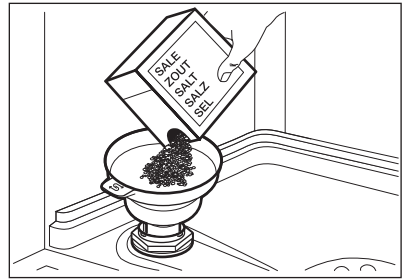

4. אחוז בידית המשפך ונער אותו בזהירות כדי להפיל פנימה את הגרגרים האחרונים.
5. הסר את המלח סביב פתח מיכל המלח.

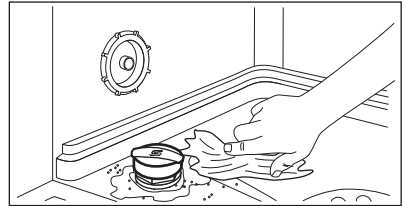

6. סובב את המכסה עם כיוון השעון כדי לסגור את מיכל המלח.

**זהירות!**

מים ומלח עשויים לצאת ממיכל המלח כאשר אתה ממלא אותו. לאחר שאתה ממלא את מיכל המלח, הפעל מייד תכנית כלשהי, כדי למנוע קורוזיה.

## 7.2 כיצד למלא את מיכל נוזל הברקה

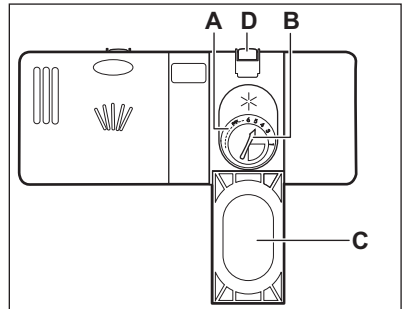

## 8. שימוש יומיומי

1. פתח את ברו המים.
2. לחץ על לחצן ההפעלה/כיבוי כדי להפעיל את המכשיר.

ודא שהמכשיר נמצא במצב בחירת תכנית.

- אם מחוון המלח פועל, מלא את מיכל המלח.

### 8.3 הגדרת תכנית והפעלתה

#### התחלת תכנית

1. שמור את דלת המכשיר פתוחה.
2. לחץ על לחצן ההפעלה/כיבוי כדי להפעיל את המכשיר. ודא שהמכשיר נמצא במצב בחירת תכנית.
3. לחץ על לחצן התכניות שוב ושוב עד שהמחווון של התכנית שברצונך לבחור יתחיל להבהב.
4. סגור את דלת המכשיר כדי להפעיל את התכנית.

#### הפעלת תכנית עם התחלה מושהית

1. הגדר תכנית.
  2. לחץ על Delay כדי להשהות את התחלת התכנית למשך 3 שעות.
- המחווון יידלק.
3. סגור את דלת המכשיר כדי להפעיל את הספירה לאחור.
- לאחר סיום הספירה לאחור, התכנית תתחיל לפעול.

#### פתיחת הדלת בזמן שהמכשיר פועל

פתיחת הדלת בזמן שתכנית מסוימת מופעלת, גורמת למכשיר להפסיק את פעולתו. יתכן שתהיה לכך השפעה על צריכת האנרגיה ועל משך זמן פעולת התכנית. כלאחר סגירת הדלת, המכשיר ממשיך מהנקודה שבה הופסק.

אם הדלת נפתחה ליותר מ-30 שניות במהלך שלב הייבוש, התכנית המופעלת תסתיים. זה לא יקרה אם הדלת נפתחה באמצעות הפעולה AirDry.

אל תנסה לסגור את דלת המכשיר במהלך 2 הדקות הראשונות לאחר שהאפשרות AirDry גרמה לה להיפתח אוטומטית, כי בכך אתה עלול לגרום נזק למכשיר. אם הדלת תיסגר, מאוחר יותר, למשך 3 דקות נוספות, התכנית המופעלת תסתיים.

#### ביטול התחלה מושהית

לחץ לחיצה ממושכת על לחצן התכניות עד שהמכשיר ייכנס למצב בחירת תכנית.

• אם המחווון של נוזל ההברקה פועל, מלא את המיכל של נוזל ההברקה.

3. הכנס את הכלים למדפים.
4. הוסף את חומר הניקוי.
5. הגדר והפעל את התוכנית המתאימה לסוג הכלים ומידת הלכלוך.

### 8.1 שימוש בחומר הניקוי

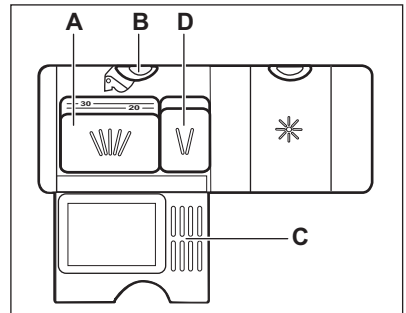
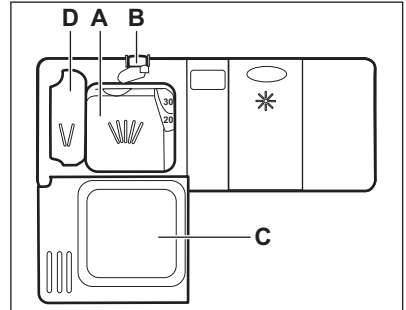

1. לחץ על לחצן השחרור (B) כדי לפתוח את מכסה (C).
2. שים את חומר הניקוי, באבקה או או בטבליות, בתא (A).
3. אם לתוכנית יש שלב של ניקוי מקדים, שים כמות קטנה של חומר ניקוי בתא (D).
4. סגור את המכסה. ודא שלחצן השחרור ננעל למקומו.

### 8.2 שימוש בטבליות ניקוי משולבות (multi-tablets)

כאשר אתה משתמש בטבליות, אשר מכילות מלח ועזר שטיפה, אל תמלא את מיכל המלח ואת המיכל של עזר השטיפה.

1. התאם את מרכז המים לדרגה הנמוכה ביותר.
2. קבע את המיכל של עזר השטיפה במיקום הנמוך ביותר.

כאשר אתה מבטל את ההתחלה המושהית, עליך להגדיר מחדש את התכנית.

## סיום התכנית

לאחר סיום התכנית, המחוון → דולק.

1. לחץ על לחצן ההפעלה/כיבוי או המתן עד שהמכשיר יעבור למצב המתנה. אם תפתח את הדלת לפני הפעלת מצב ההמתנה, פעולת המכשיר מופסקת אוטומטית.
2. סגור את ברו המים.

## ביטול התכנית

לחץ לחיצה ממושכת על לחצן התכניות עד שהמכשיר ייכנס למצב בחירת תכנית. ודא שיש חומר ניקוי במיכל לפני שאתה מפעיל תכנית חדשה.

## 9. עצות וטיפים

### 9.1 כללי

העצות הבאות יבטיחו תוצאות ניקוי וייבוש אופטימליות בשימוש יומיומי וגם יעזרו להגן על הסביבה.

- הסר את שאריות המזון הגדולות מעל הכלים והשלך אותן לאשפה.
- אל תשטוף מראש כלים ביד. בעת הצורך, השתמש בתכנית השטיפה המקדימה (אם קיימת) או בחר תכנית עם שלב של שטיפה מקדימה.
- השתמש תמיד בכל שטח המדפים.
- בעת הכנסת כלים למכשיר, ודא שניתן להגיע לכלים באופן מלא ולשטוף אותם במים שיצאים מהחורים של זרועות ההתזה. ודא שפריטים לא נוגעים או מכסים אחד את השני.
- ניתן להשתמש בחומרי ניקוי למדיח, בנוזל הברקה ובמלח בנפרד, או להשתמש בטבליות משולבות (למשל 3" ב-1", 4" ב-1", "הכל ב-1"). פעל בהתאם להוראות שעל גבי האריזה.
- בחר את התכנית בהתאם לסוג הכלים ולמידת הלכלוך. התכנית ECO מאפשרת את צריכת המים והאנרגיה היעילה ביותר עבור כלי חרסיה וסכ"ם המכוסים לכלוך רגיל.

- טבליות מדיח אינן מתמוססות באופן מלא בתכניות קצרות. כדי למנוע שאריות של חומרי ניקוי על הכלים, אנחנו ממליצים להפעיל תכנית ארוכות כשמתמשים בטבליות.
- אין להשתמש בחומר ניקוי בכמות גדולה מהכמות המתאימה. עיין בהוראות שעל גבי האריזה של חומרי הניקוי.

### 9.3 מה לעשות אם ברצונך להפסיק להשתמש בטבליות ניקוי משולבות (multi-tablets)

- לפני שתתחיל להשתמש בחומרים ללא שילוב - חומר ניקוי, מלח ונוזל הברקה, כל אחד בנפרד - פעל לפי הנוהל הבא.
- 1. הגדר את הכמות הגבוהה ביותר של מרכז מים.
- 2. ודא שמיכל המלח והמיכל של נוזל הברקה מלאים.
- 3. הפעל את התכנית הקצרה ביותר שכוללת שלב שטיפה. אל תוסיף חומר ניקוי ואל תשים כלים על המדפים.
- 4. כאשר התכנית מסתיימת, כוונן את מרכז המים בהתאם לקשיות המים באזורך.
- 5. כוונן את כמות נוזל הברקה שמשחררת.

### 9.4 הכנסת הכלים למדפים

- השתמש במכשיר רק להדחת כלים שמתאימים לניקוי במדיח כלים.
- אין לשים במכשיר פריטים מעץ, שנהב, אלומיניום, בדיל ונחושת.
- אין לשים במכשיר פריטים שיכולים לספוג מים (ספוגים, מטליות ניקוי).
- הסר את שאריות המזון הגדולות מעל הכלים והשלך אותן לאשפה.
- רכך את שיירי המזון השרופים שעל גבי הכלים.
- יש להניח כלים חלולים (כוסות, ספלים ומחבתות) עם הפתח כלפי מטה.
- ודא שכוסות לא נוגעות בכוסות אחרות.

### 9.2 שימוש במלח, נוזל הברקה

#### וחומרי ניקוי

- יש להשתמש רק במלח, נוזל הברקה וחומרי ניקוי שמתאימים למדיח כלים. מוצרים אחרים עלולים לגרום נזק למכשיר.
- באזורים עם מים קשים ומים קשים-מאוד אנו ממליצים להשתמש בחומר ניקוי רגיל למדיח (אבקה, ג'ל, או טבליות שאינן משולבות בחומרים אחרים) ובנוסף להשתמש בנוזל הברקה ובמלח, כל אחד בנפרד, לתוצאות ניקוי וייבוש אופטימליות.
- לפחות פעם בחודש, הפעל את המכשיר עם תכשיר ניקוי שמיועד באופן ספציפי למטרה זו.

- המיקום של הכלים במדפים הוא נכון.
- התוכנית מתאימה לסוג הכלים ולמידת הלכלוך.
- הכמות הנכונה של חומר ניקוי הוכנסה.

## 9.6 הוצאת הכלים מהמדפים

1. הנח כלים להתקרר לפני שתוציא אותם מהמכשיר. כלים חמים יכולים להיזק בקלות.
2. הוצא ראשית את הכלים מהמדף התחתון, ולאחר מכן מהמדף העליון.

בסוף התכנית עשויים להישאר מים בצדדים ועל דלת המכשיר.



- שים את הסכום ואת הפריטים הקטנים בסל הסכום.
- שים את הפריטים הקלים במדף העליון. ודא שהפריטים אינם יכולים לנוע.
- ודא שזרועות ההתזה יכולות לנוע בחופשיות לפני שאתה מפעיל את התכנית.

## 9.5 לפני הפעלת התוכנית

ודא את הדברים הבאים:

- המסננים נקיים ומותקנים כראוי.
- המכסה של מיכל המלח מהודק.
- זרועות ההתזה אינן סתומות.
- יש מלח מדיח ונוזל הברקה (אלא אם אתה משתמש בטבליות ניקוי משולבות).

## 10. שמירה וניקוי

### אזהרה!

לפני פעולות תחזוקה, כבה את המכשיר ונתק את כבל החשמל משקע החשמל.



מסננים מלוכלכים וזרועות התזה סתומות מפחיתים את תוצאות ההדחה. בצע בדיקה באופן קבוע ובמידת צורך, נקה אותם.



## 10.1 ניקוי המסננים

מערכת הסינון מורכבת מ-3 חלקים.

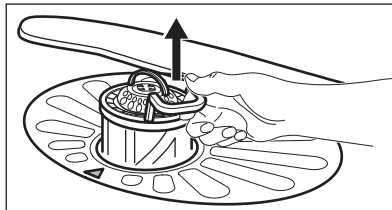
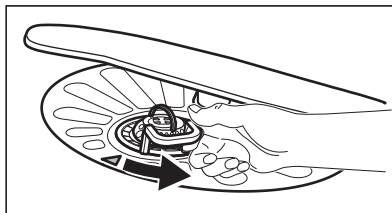

2. הסר את המסנן (C) מחוץ למסנן (B).
3. הסר את המסנן השטוח (A).

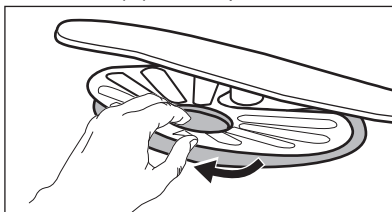

4. שטף את המסננים.

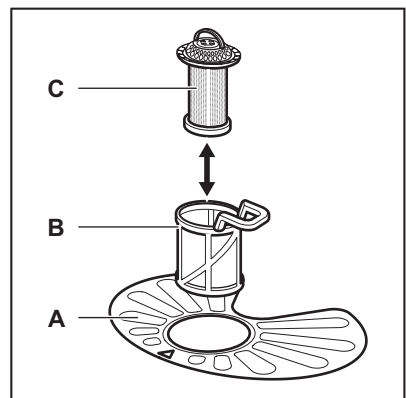

1. סובב את המסנן (B) נגד כיוון שעון והסר אותו.

**זהירות!**  
 מיקום לא נכון של המסננים עלול לגרום לתוצאות ניקוי גרועות ולנזק למכשיר.



## 10.2 ניקוי זרועות ההתזה

אין להסיר את זרועות ההתזה. אם החורים בזרועות ההתזה סתומים, הסר את שאריות הלכלוך באמצעות חפץ דק ומחודד.

## 10.3 ניקוי חיצוני

- יש נקות את המכשיר בעזרת סמרטוט רך ולח.
- יש להשתמש רק בחומרי ניקוי ניטרליים.
- אין להשתמש במוצרים שוחקים, כריות ניקוי שוחקות או חומרים ממיסים.

## 10.4 ניקוי פנימי

- נקה בזהירות את המכשיר, כולל אטם הגומי של הדלת, עם מטלית רכה לחה.
- אם אתה משתמש באופן קבוע בתוכניות קצרות, הן עשויות להשאיר משקעי שומן ואבנית בתוך המכשיר. כדי למנוע זאת, אנו ממליצים להפעיל תוכניות ארוכות לפחות פעמיים בחודש.
- כדי לשמור על ביצועים אופטימליים של המכשיר, אנו ממליצים להשתמש במוצר ניקוי ספציפי למדיחי כלים, מידי חודש. עקוב היטב אחר ההוראות על גבי אריזת המוצר.

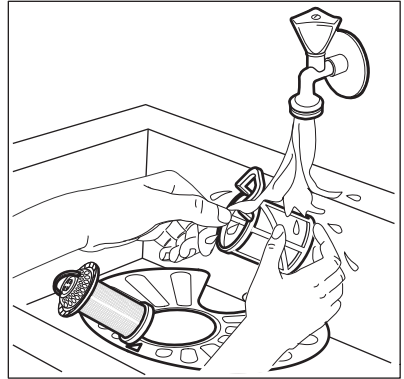

5. ודא שאין שאריות של מזון או לכלוך סביב שולי הפתח או בתוכו.
6. החזר למקומו את המסנן השטוח (A). ודא שהוא ממוקם בצורה נכונה מתחת לשני המוליכים.

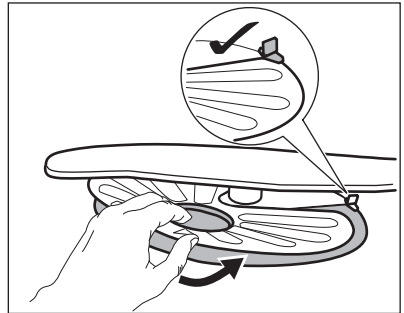

7. הרכב מחדש את המסננים (B) ו-(C).
8. החזר למקומו את המסנן (B) בתוך המסנן השטוח (A). סובב אותו עם כיוון השעון עד לנעילה.

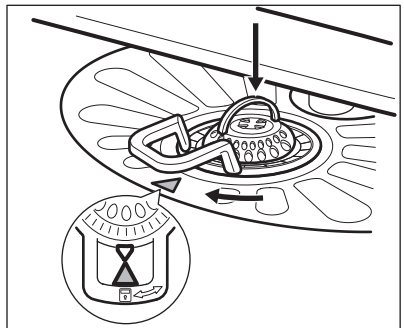

# 11. איתור תקלות

בחלק מהתקלות מחוון הסיום מהבהב לסירוגין לציון התקלה.

**ניתן לפתור את מרבית הבעיות שעלולות להתרחש, גם ללא צורך ביצירת קשר עם מרכז שירות מורשה.**

אם המכשיר לא מתחיל לפעול או שהוא נעצר במהלך הפעולה, לפני שתפנה למרכז שירות מורשה, בדוק אם ביכולתך לפתור את התקלה בעצמך, בסיוע המידע שבטבלה.

## אזהרה!



תיקונים שלא בוצעו כהלכה עלולים לגרום לסיכונים חמורים לבטיחות המשתמש. כל התיקונים חייבים להתבצע על ידי אנשי מקצוע מוסמכים.

סיבה אפשרית ופתרון	תקלה וקוד התראה
<ul style="list-style-type: none"> <li>• ודא שהתקע החשמלי מחובר אל שקע רשת החשמל.</li> <li>• ודא שאין נתיך שרוף בתיבת נתיכי החשמל.</li> </ul>	<p>אתה לא יכול להפעיל את המכשיר.</p>
<ul style="list-style-type: none"> <li>• ודא שדלת המכשיר סגורה.</li> <li>• אם מוגדרת התחלה מושהית, בטל את ההגדרה או המתן לסיום הספירה לאחור.</li> <li>• המכשיר החל את התהליך לטעינת השרף בתוך מרכז המים. משך התהליך הוא בערך 5 דקות.</li> </ul>	<p>פעולת התכנית אינה מתחילה.</p>
<ul style="list-style-type: none"> <li>• ודא שברז המים פתוח.</li> <li>• ודא שהלחץ של מקור המים אינו נמוך מדי. לקבלת מידע זה, צור קשר עם רשות המים המקומית שלך.</li> <li>• ודא שברז המים אינו סתום.</li> <li>• ודא שהמסנן בצינור כניסת המים אינו סתום.</li> <li>• ודא שבצינור כניסת המים אין פיתולים או קיפולים.</li> </ul>	<p>המכשיר אינו מתמלא במים.</p> <ul style="list-style-type: none"> <li>• מחוון הסיום מהבהב פעם 1 לסירוגין.</li> <li>• אות אקוסטי נשמע פעם 1 לסירוגין.</li> </ul>
<ul style="list-style-type: none"> <li>• ודא שצינור הניקוז של הכיור אינו סתום.</li> <li>• ודא שאין בצינור הניקוז פיתולים או קיפולים.</li> </ul>	<p>המכונה לא מנקזת את המים.</p> <ul style="list-style-type: none"> <li>• מחוון הסיום מהבהב 2 פעמים לסירוגין.</li> <li>• אות אקוסטי נשמע 2 פעמים לסירוגין.</li> </ul>
<ul style="list-style-type: none"> <li>• סגור את ברז המים וצור קשר עם מרכז שירות מורשה.</li> </ul>	<p>ההתקן למניעת הצפה פועל.</p> <ul style="list-style-type: none"> <li>• מחוון הסיום מהבהב 3 פעמים לסירוגין.</li> <li>• אות אקוסטי נשמע 3 פעמים לסירוגין.</li> </ul>
<ul style="list-style-type: none"> <li>• זהו מצב תקין. תהליך זה מספק תוצאות ניקוי אופטימליות וחיסכון באנרגיה.</li> </ul>	<p>המכשיר מפסיק לפעול ומתחיל לפעול מחדש כמה פעמים במהלך ההפעלה.</p>
<ul style="list-style-type: none"> <li>• אם מוגדרת האפשרות של התחלה מושהית, בטל את הגדרת השהיה או המתן לסיום הספירה לאחור.</li> </ul>	<p>משך התכנית ארוך מדי.</p>

סיבה אפשרית ופתרון	תקלה וקוד התראה
<ul style="list-style-type: none"> <li>המכשיר אינו מאוזן במדויק. חזק או שחרר את הרגליים המתכווננות במכשיר (אם קיימות).</li> <li>הדלת אינה מורכבת בדיוק במרכז אגן המכשיר. כוונן את הרגל האחורית (אם קיימת).</li> </ul>	דליפה קלה מדלת המכשיר.
<ul style="list-style-type: none"> <li>המכשיר אינו מאוזן במדויק. חזק או שחרר את הרגליים המתכווננות במכשיר (אם קיימות).</li> <li>חלק מכלי האוכל בולטים מתוך המדפים.</li> </ul>	דלת המכשיר אינה נסגרת בקלות.
<ul style="list-style-type: none"> <li>כלי האוכל אינם מאורגנים כהלכה במדפים. עיין בעלון ההסבר על העמסת המדפים.</li> <li>ודא שזרועות ההתזה חופשיות להסתובב ללא הפרעה.</li> </ul>	צילי דפיקות/שקשוקים מתוך המכשיר.
<ul style="list-style-type: none"> <li>עוצמת הזרם אינה גבוהה דיה כדי לספק חשמל לכל המכשירים שהופעלו בו-זמנית. בדוק את עוצמת הזרם בשקע ואת העומס המרבי במונה החשמל, או כבה אחד מהמכשירים שבשימוש.</li> <li>קצר חשמלי במכשיר. צור קשר עם מרכז השירות המורשה.</li> </ul>	המכשיר מקפיץ את הנתיך החשמלי.

עבור קודי התראה שאינם מתוארים בטבלה, צור קשר עם מרכז שירות מורשה.

עיין ב-"הכנה לשימוש ראשון",  
ב-"שימוש יומיומי" או ב-"עצות  
וטיפים" כדי ללמוד על סיבות  
אפשריות אחרות.



לאחר שבדקת את המכשיר, כבה והפעל את המכשיר. אם הבעיה נמשכת, צור קשר עם מרכז שירות מורשה.

## 11.1 תוצאות ההדחה והייבוש לא משביעות רצון

סיבה אפשרית ופתרון	בעיה
<ul style="list-style-type: none"> <li>עיין ב-"שימוש יומיומי", ב-"עצות וטיפים" ובעלון ההסבר על העמסת המדפים.</li> <li>הפעל תכניות הדחה אינטנסיביות יותר.</li> <li>נקה את הסילונים של זרועות ההתזה ואת המסנן. עיין בפרק "טיפול וניקוי".</li> </ul>	איכות ההדחה ירודה.
<ul style="list-style-type: none"> <li>כלי האוכל הושארו במדיח סגור למשך זמן רב מדי.</li> <li>אין במיכל חומר הברקה, או שמינון חומר הברקה נמוך מדי. כוון את המיכל לשחרור חומר הברקה לרמה גבוהה יותר.</li> <li>יתכן שפריטי פלסטיק יצריכו ייבוש במגבת.</li> <li>אנו ממליצים להשתמש תמיד בנוזל הברקה, גם ביחד עם טבליות ניקוי משולבות.</li> </ul>	איכות הייבוש ירודה.
<ul style="list-style-type: none"> <li>כמות נוזל הניקוי שמשתחררת גדולה מדי. כוון את רמת נוזל הברקה לדרגה נמוכה יותר.</li> <li>כמות הדטרגנט גדולה מדי.</li> </ul>	יש פסים לבנבנים או שכבות כחלחלות על הכוסות והכלים.



סיבה אפשרית ופתרון	בעיה
<ul style="list-style-type: none"> <li>כמות נוזל ההברקה שמשתחררת אינה מספיקה. כוון את רמת נוזל ההברקה לדרגה גבוהה יותר.</li> <li>האיכות של נוזל ההברקה עשויה להיות הגורם לכך.</li> </ul>	<p>יש כתמים וסימני טיפות שהתייבשו על הכוסות והכלים.</p>
<ul style="list-style-type: none"> <li>לתכנית אין שלב ייבוש או שיש לה שלב ייבוש בטמפרטורה נמוכה.</li> <li>המיכל של נוזל ההברקה ריק.</li> <li>האיכות של נוזל ההברקה עשויה להיות הגורם לכך.</li> <li>איכות טבליות הניקוי המשולבות (multi-tablets) עשויה להיות הגורם. נסה מותג אחר או הפעל את מיכל נוזל ההברקה והשתמש בנוזל ההברקה יחד עם טבליות ניקוי משולבות.</li> </ul>	<p>הכלים רטובים.</p>
<ul style="list-style-type: none"> <li>לא מדובר בפגם במכשיר. הרטיבות נוצרת בגלל הלחות באוויר, שמתעבה על הדפנות.</li> </ul>	<p>החלקים הפנימיים של המכשיר רטובים.</p>
<ul style="list-style-type: none"> <li>השתמש אך ורק בחומרי ניקוי למדיחי כלים.</li> <li>קיימת דליפה במיכל של חומר ההברקה. צור קשר עם מרכז השירות המורשה.</li> </ul>	<p>הקצפה חורגת מן הרגיל בעת ההדחה.</p>
<ul style="list-style-type: none"> <li>יש כמות גדולה מדי של מלח במים שמשמשים להדחה. עיין ב-"מרכז המים".</li> <li>כלי כסף וסכ"ם מנירוסטה (פלדת אל-חלד) הוצמדו יחד. הימנע מהצבת פריטים מכסף ופריטים מנירוסטה סמוכים אלה לאלה.</li> </ul>	<p>סימני חלודה על סכו"ם.</p>
<ul style="list-style-type: none"> <li>טבליית הניקוי נתקעה במיכל ולכן המים לא שטפו והמיסו אותה לחלוטין.</li> <li>המים אינם יכולים להגיע למיכל ולשטוף את חומר הניקוי מתוכו. דא שזרוע ההתזה אינה חסומה או שתומה.</li> <li>דא שהפריטים במדפים אינם לוחצים על המכסה של מיכל חומר הניקוי ומונעים את פתיחתו.</li> </ul>	<p>בסיומה של התכנית נשארו משקעים של חומר ניקוי במיכל.</p>
<ul style="list-style-type: none"> <li>עיין ב-"ניקוי פנימי".</li> </ul>	<p>ריחות בחלל הפנימי של המכשיר.</p>
<ul style="list-style-type: none"> <li>רמת המלח נמוכה, בדוק את המחוון להוספת מלח. המכסה של מיכל המלח אינו מהודק.</li> <li>מי הברז בצנרת הם קשים. עיין ב-"מרכז המים".</li> <li>על אף השימוש בטבליות ניקוי משולבות, השתמש גם במלח והגדר חידוש של מרכז המים. עיין ב-"מרכז המים".</li> <li>אם עדיין נותרים משקעים של אבנית, נקה את המכשיר בתכשירי ניקוי שמיועדים באופן ספציפי למטרה זו.</li> <li>נסה להשתמש בחומר ניקוי אחר.</li> <li>צור קשר עם יצרן חומר הניקוי.</li> </ul>	<p>משקעי אבנית על כלי האוכל, על אגן המכשיר ועל הצד הפנימי של הדלת.</p>
<ul style="list-style-type: none"> <li>דא שאתה מכניס למכשיר רק פריטים שמתאימים ומותרים לניקוי במדיח כלים.</li> <li>הקפד על זהירות בהכנסת הכלים למדפים ובהוצאתם. עיין בעלון ההסבר על העמסת המדפים.</li> <li>שים פריטים עדינים במדף העליון.</li> </ul>	<p>כלי האוכל חסרי ברק, חסרי צבע או שרוטים.</p>

עיון ב-"הכנה לשימוש ראשון",  
ב-"שימוש יומיומי" או ב-"עצות  
וטיפים" כדי ללמוד על סיבות  
אפשריות אחרות.



## 12. נתונים טכניים

ממדים	רוחב / גובה / עומק (מ"מ)	550 / 898 - 818 / 596
חיבור למקור השמל (1)	מתח (וולט)	240 - 220
	תדר (הרץ)	50
לחץ אספקת מים	מיני / מקס' אטמ' (MPa)	0.5 (0.05) / 8 (0.8)
אספקת מים	מים קרים או מים חמים (2)	מקס' 60°C
קיבולת	הגדרות מקום	13
צריכת אנרגיה	מצב 'נותר מופעל' (בוואט)	5.0
צריכת אנרגיה	מצב 'כבו' (בוואט)	0.50

(1) עיון בלוחית הדירוג עבור ערכים נוספים.

(2) אם המים החמים מגיעים ממקור אנרגיה חלופי (למשל, פאנלים סולאריים, אנרגיית רוח), השתמש באספקת המים החמים כדי להקטין את צריכת האנרגיה.

## 13. הגנת הסביבה

הנושאים את הסמל ♻️ לפסולת הביתית. החזר את את המוצר למתקן המחזור במקום מגוריך או פנה לרשות העירונית שלך.

מחזר את החומרים הנושאים את הסמל ♻️. השלך את חומרי האריזה למכלי מחזור מתאימים. סייע להגן על הסביבה ולשמור על הבריאות ותרום למחזור פסולת ממכשירים חשמליים ואלקטרוניים. אל תשליך מכשירים



[www.electrolux.com/shop](http://www.electrolux.com/shop)



156923950-A-322017

